



# 76 Seiten

14 Oberflächen,  
7 Größen

**BoxBoards**  
unsere neuen Aufbe-  
wahrungslösungen

interaktive,  
flexible Raumteiler

günstige Sparsets

verschiedene  
Stativhöhen



Präsentation

Präsentations- und Kommunikationswände

# Fahrbare doppelseitig nutzbare Trennwände



Maße, außen, B/H/T: 131 x 190 x 50 cm  
Tafelfläche, B/H/T: 120 x 150 x 50 cm

- kein Auf- und Abbau, sofort einsatzbereit.
- Raumsparend zu lagern, da ineinander fahrbar.
- Einklappbare Füße, 4 große Rollen, davon 2 feststellbar



## Verbinder für Trennwände

Diese Verbinder umfassen jeweils die Rundrohrprofile zweier Tafeln und werden mittels einer Schraube fixiert. So können Sie beliebig viele Wände miteinander verbinden und als Gruppe bewegen. Die Flexibilität bleibt dennoch erhalten, Sie können die Wände trotz Verbindung platzsparend aufeinander „falten“.

V-DMT (Set: 2 Stück)

## Praktisches Zubehör erweitert Ihre Einsatzmöglichkeiten



### Aufsteckklemme

Federklemme zum Aufhängen von Bildern, Zeichnungen usw. Einfach aufstecken und fertig!

CH

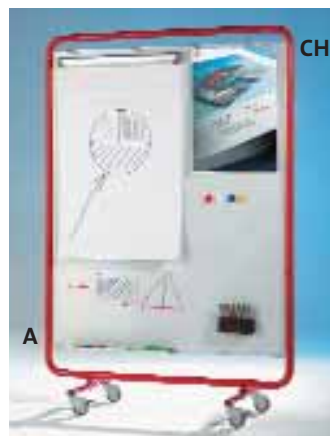

### A = Ablageleiste

zum Anbringen an allen Tafeln, Landkarten, Charts, Breite: 55 cm.

SS-A



### Beleuchtung (1 Strahler)

zum Aufschieben und Verstellen. Pro Strahler mit 3 m Kabel.

DMT-BEL



Abb. zeigt Rollen eingeklappt

# für Präsentation und Moderation

- kein Auf- und Abbau, sofort einsatzbereit
- raumsparend zu lagern, da ineinander fahrbar
- einklappbare Füße
- 4 größere Rollen, 2 davon feststellbar

Maße, B/H: 131 x 190 cm  
Tafelfläche, B/H: 120 x 150 cm

## Tafel mit Tuchoberfläche

11 attraktive Farben bieten vielfältige Gestaltungsmöglichkeiten: Ob Sie die Oberfläche passend zur Raumfarbe wählen oder ob Sie Akzente setzen. Ob Sie beide Tafelflächen in einer Farbe wollen oder sich unterschiedliche Farbtöne auf Vorder- und Rückseite wünschen.

**Alles ist möglich.**  
Farben siehe Seite 648!

**DMT F2**

## Tafel mit Korkoberfläche

Das Naturmaterial Kork passt nicht nur zu umweltbewussten Auftritten. Kork sorgt für eine warme Atmosphäre und eignet sich außerdem hervorragend zum Pinnen von Meldungen, Infos und Plakaten.

**DMT K2**

## Tafel Whiteboard weiß

Das klassische „Whiteboard“ in robuster Ausführung. Mit vielfältigem Zubehör, das nahezu jede denkbare Präsentationsform berücksichtigt.

Zum Beschreiben mit trocken abwischbaren Whiteboardmarkern, magnetaftend.

**DMT EW2**

## Tafel Stahloberfläche grün

Beschreiben Sie diese Tafel mit weißer oder bunter Kreide. Oder setzen Sie Magnete ein, um Notizen „im Vorbeigehen“ zu platzieren. Beides ist möglich. Ideal für den Kommunikationsalltag in Schulen, Firmen, Universitäten, Behörden.

**DMT EG2**



**1st klassig!**

Extrem raumsparende Unterbringungsmöglichkeit, da die Tafeln komplett ineinander geschoben werden können. Gestell in 15 RAL-Farben lieferbar (Mehrpreis beachten). Bitte bei Bestellung angeben.



## Hinweis

Zubehör für verschiedene Oberflächen siehe Seite 650 + 654.

Stoff-Farben für die Stoffoberflächen siehe Seite 648.



Präsentation

Präsentations- und Kommunikationswände

# Unendliche Möglichkeiten...



**7 Größen  
14 Oberflächen,  
verschiedene Stative**

Wenn Sie in **häufigem Wechsel** Informationen präsentieren, sollten Sie sich für dieses Konzept entscheiden. Die Präsentationswände werden einfach in die Stative eingehängt, fertig! Beliebig kombinierbar, kinderleicht auf- und abzubauen, quer- und längsformatig verwendbar – das System bietet viele Vorteile. Und es macht **einfach Spaß**, damit zu arbeiten!

Die Kleinen sind Out –  
wir haben die **Großen!**  
Neues Standardformat  
**170 x 120 cm**

#### **Modell NSTT F (siehe Seite 648 + 649)**

ist doppelseitig mit farbigem Veloursstoff beschichtet, zum Fixieren von Gegenständen mittels selbstklebendem Klettenband oder zum Anheften von Plakaten mit Push-Pins. Sie können unter 11 Stoff-Farben wählen.

#### **Modell NSTT K (siehe Seite 651)**

ist doppelseitig mit Naturkork belegt.

#### **Modell NSTT EG (siehe Seite 652)**

ist doppelseitig mit grüner Stahloberfläche beschichtet zum Beschreiben mit Kreide. Die Oberfläche ist magnethaftend.

#### **Modell NSTT EW (siehe Seite 653)**

ist doppelseitig mit Whiteboardoberfläche beschichtet und ist somit mit trocken abwischbaren Stiften beschreibbar. Die Oberfläche ist magnethaftend.



#### **Ablagen**

Höhenverstellbare Schrägablage zum Einhängen in die Stative. Verchromt, inklusive 4 Einhängerinnen

Für Tafelbreite 100 cm

**NDS-1**

Für Tafelbreite 120 cm

**NDS-2**

**14 Oberflächenvarianten**



**Verkaufs-HIT!**  
**XXL-Litfaßsäule**  
Infos siehe Seite 690!



# Unsere Stative...

## Stative

aus Rundrohr, zum Einhängen der Tafelflächen hoch oder quer, mittels 2 mitgelieferter Ringe mit integrierter Einfädelhilfe.

## T-Fuß-Stativ

Rundrohrstativ mit T-Fuß, für alle Tafelgrößen geeignet. Inklusive 2 vormontierten Einhängeringen.

SVT 5 (Stückpreis)

## Design-Tellerfuß-Stativ

Für alle Tafelgrößen geeignet. Inklusive 2 vormontierten Einhängeringen.

Der Teller ist wahlweise in Grau oder Schwarz erhältlich. Die Stange wird in RAL 7035 Lichtgrau geliefert.

Tafelflächen und Stative müssen getrennt bestellt werden.

SVR 5 (Stückpreis)



Wände können platzsparend ineinander gestellt werden!



Aushängesicherung

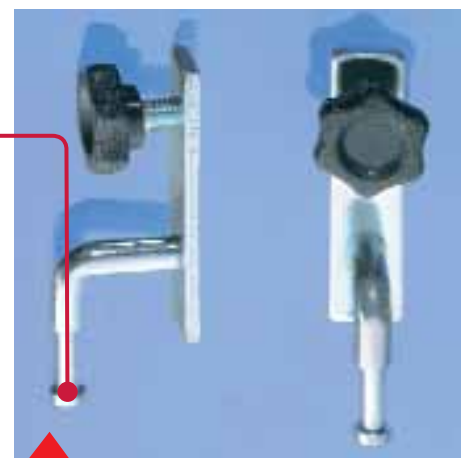

Einfädelhilfe



## Ersatzteil:

### Ersatzring für Stative

Einfach um die Stative legen und Anschrauben.

Inklusive praktischer Einfädelhilfe.

NSTT R

## Ersatzteil:

### Einhängeschlitten

Wird seitlich in das Tafelprofil eingehangen. Inklusive Klemmschraube und Aushängesicherung.

NSTT P

# Design-Tellerfuß- & T-Fuß-Stativ

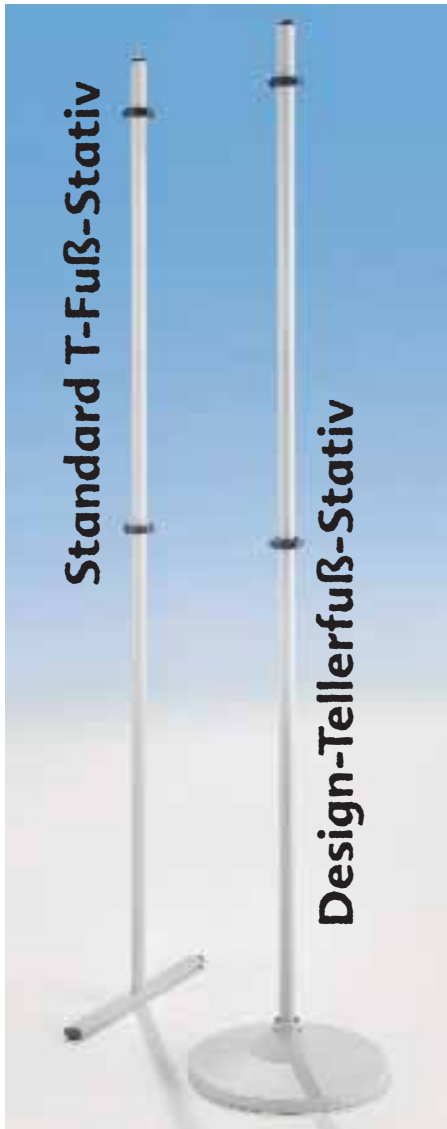

## 1. T-Fuß



Unsere T-Fuß Stative sind pulverbeschichtet und werden mit gebrauchsfertig vormontierten Einhängerinnen und fest verschweißtem Fuß geliefert. So müssen Sie nichts montieren und die Stative sind sehr stabil.

## 2. Design-Tellerfuß



Ab einer Tafelgröße von 150 x 120 cm empfehlen wir unseren Design-Tellerfuß. Durch die größere Standfläche stehen größere Tafeln besser und sicherer – was im öffentlichen Raum besonders wichtig ist.



2 vormontierte Ringe mit Aushängesicherung an jedem Stativ.



Sie können unsere Einzeltafeln mit 2 verschiedenen Arten von Stativen kombinieren:

1. Standard T-Fuß-Stativ
2. Design-Tellerfuß-Stativ

# Tafeln mit Stoffoberfläche...



Der neue Standard  
**170 x 120 cm**

Stativhöhe:  
200 cm

## Die Kleinen sind Out – wir haben die Großen! Neues Standardformat **170 x 120 cm**

Wir bieten Ihnen ein flexibles System, das Sie ganz nach Ihrem Bedarf zusammenstellen können. Insgesamt 7 Größen und 11 Farben stehen für die Tafel mit Stoffoberfläche zur Auswahl.

### Tafelflächen (inklusive 4 Einhängeschlitten)

Maße	Artikelnummer
90 x 60 cm	NSTT F96..
90 x 90 cm	NSTT F99..
120 x 90 cm	NSTT F129..
120 x 100 cm	NSTT F1..
150 x 120 cm	NSTT F2..
<b>170 x 120 cm</b>	<b>NSTT F4..</b>
180 x 100 cm	NSTT F5..

### Design-Tellerfuß-Stativ

Für alle Tafelgrößen geeignet. Inklusive 2 vormontierten Einhängeringen.

Der Teller ist wahlweise in Grau oder Schwarz erhältlich. Die Stange wird in RAL 7035 Lichtgrau geliefert.

Tafelflächen und Stative müssen getrennt bestellt werden.

SVR 5 (Stückpreis)

### T-Fuß-Stativ

Rundrohrstativ mit T-Fuß, für alle Tafelgrößen geeignet. Inklusive 2 vormontierten Einhängeringen. Abbildung siehe Seite 646.

SVT 5 (Stückpreis)

**Zubehör für Stofftafeln  
finden Sie auf Seite 650.**

**11 Farben, doppelseitig gleichfarbig, zur Auswahl! Bitte ergänzen Sie:**





...in sieben verschiedenen  
**Größen**



Stativhöhe:  
200 cm

Der neue Standard  
**170 x 120 cm**

Bringen Sie Farbe ins Spiel! Stofftafeln mit  
**Vorder- und Rückseite**  
in verschiedenen Farben.



..0206  
Rot – Blau



..0608  
Blau – Orange



..0203  
Rot – Schwarz



..0604  
Blau – Weiß



..0205  
Rot – Grau



..0603  
Blau – Schwarz

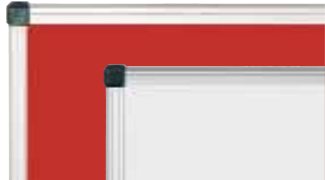

..0204  
Rot – Weiß



..0308  
Schwarz – Orange



..0605  
Blau – Grau



..0304  
Schwarz – Weiß

**Tafelflächen** (inklusive 4 Einhängeschlitten)

Maße	Artikelnummer
90 x 60 cm	NSTT Fg6..
90 x 90 cm	NSTT Fg9..
120 x 90 cm	NSTT F129..
120 x 100 cm	NSTT F1..
150 x 120 cm	NSTT F2..
<b>170 x 120 cm</b>	<b>NSTT F4..</b>
180 x 100 cm	NSTT F5..

**Design-Tellerfuß-Stativ**

Für alle Tafelgrößen geeignet. Inklusive 2 vormontierten Einhängerinnen.  
Der Teller ist wahlweise in Grau oder Schwarz erhältlich.  
Die Stange wird in RAL 7035 Lichtgrau geliefert.  
Tafelflächen und Stative müssen getrennt bestellt werden.  
**SVR 5** (Stückpreis)

**T-Fuß-Stativ**

Rundrohrstativ mit T-Fuß, für alle Tafelgrößen geeignet. Inklusive 2 vormontierten Einhängerinnen. Abbildung siehe Seite 646.  
**SVT 5** (Stückpreis)

Präsentation

Präsentations- und Kommunikationswände

# Praktisches Zubehör für Stoff- & Korktafeln



## Pyramide

(Nadellänge: 9 mm) farbig sortiert  
50 Stück  
**TP-50PS**



## Stecknadeln

(Nadellänge: 23 mm) farbig sortiert  
100 Stück  
**SSP-100DS**

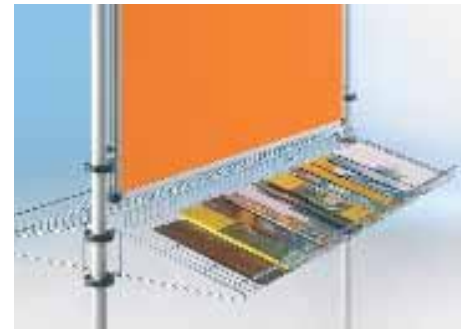

## Ablagen

Höhenverstellbare Schrägablage zum Einhängen in die Stative. Verchromt, inklusive 4 Einhängerinnen

Für Tafelbreite 100 cm  
**NDS-1**

Für Tafelbreite 120 cm  
**NDS-2**



## Wüfel

(Nadellänge: 10 mm) farbig sortiert  
50 Stück  
**SP-50PM**



## Kugel

(Nadellänge: 11 mm) farbig sortiert  
20 Stück  
**MP-20DS**



## Push-Pins

farbig sortiert, 100 Stück  
**PP**

# Praktisches Zubehör für Stofftafeln

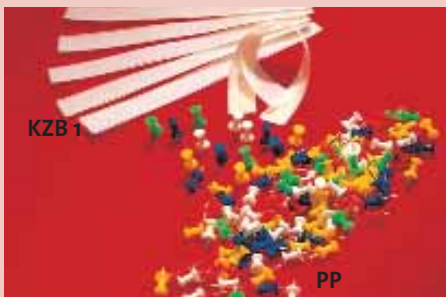

## Push-Pins

farbig sortiert, 100 Stück  
**PP**

## Selbstklebendes Klettenband

haftet ausgezeichnet hinter jedem Material, 2 cm breit, 1 m in 25-cm-Stücken.

**KZB 1**



## kleine Flanellstreifen

selbstklebend, zum Haftbarmachen von leichten Arbeitsmitteln, 100 Stück.

**KZB 2**

## Kunststoffmaterial

bunt, in 6 leuchtenden Farben (Rot, Blau, Gelb, Grün, Weiß, Schwarz), leicht mit der Schere zu zerschneiden. Bogengröße 50 x 60 cm, 1 Satz = 6 Bogen sortiert.

**KZB 3**



## Aufsteckklemme

Federklemme zum Aufhängen von Bildern, Zeichnungen usw. **Einfach aufstecken und fertig!**

**CH**



## Beleuchtung

1 Strahler zum Aufschieben auf jede Stellwand, verstellbar. Pro Strahler mit 3 m Kabel.

**NST-BEL**

# Sieben Tafelgrößen mit Naturkorkoberfläche



Stativhöhe:  
200 cm

Der neue Standard  
170 x 120 cm

## Modell NSTT K

Umweltbewußter Auftritt und warme Atmosphäre dank Naturkorkmaterial. Auch diese Tafel ist in insgesamt **7 Formaten** erhältlich.

## Design-Tellerfuß-Stativ

Für alle Tafelgrößen geeignet. Inklusive 2 vormontierten Einhängerinnen.

Der Teller ist wahlweise in Grau oder Schwarz erhältlich. Die Stange wird in RAL 7035 Lichtgrau geliefert.

Tafelflächen und Stative müssen getrennt bestellt werden.

SVR 5 (Stückpreis)

### Tafelflächen (inklusive 4 Einhängeschlitten)

Maße	Artikelnummer
90 x 60 cm	NSTT K96
90 x 90 cm	NSTT K99
120 x 90 cm	NSTT K129
120 x 100 cm	NSTT K1
150 x 120 cm	NSTT K2
<b>170 x 120 cm</b>	<b>NSTT K4</b>
180 x 100 cm	NSTT K5

## T-Fuß-Stativ

Rundrohrstativ mit T-Fuß, für alle Tafelgrößen geeignet. Inklusive 2 vormontierten Einhängerinnen.

SVT 5 (Stückpreis)



Passendes  
**Zubehör**  
finden Sie auf  
der linken Seite!

# Ausstellungstafeln mit Schultafeloberfläche!



**Der neue Standard  
170 x 120 cm**

**Stativhöhe:  
200 cm**

## Modell NSTT EG

**Doppelseitig mit grüner Schultafeloberfläche aus Stahl – beschreibbar mit bunter oder weißer Kreide und natürlich magnethaftend!**

**Ideal für den Kommunikationsalltag in Schulen, Universitäten, Firmen, Behörden und Institutionen aller Art.**

### Tafelflächen (inklusive 4 Einhängeschlitten)

Maße	Artikelnummer
90 x 60 cm	NSTT EG96
90 x 90 cm	NSTT EG99
120 x 90 cm	NSTT EG129
120 x 100 cm	NSTT EG1
150 x 120 cm	NSTT EG2
<b>170 x 120 cm</b>	<b>NSTT EG4</b>
180 x 100 cm	NSTT EG5

## Design-Tellerfuß-Stativ

Für alle Tafelgrößen geeignet. Inklusive 2 vormontierten Einhängerinnen.

Der Teller ist wahlweise in Grau oder Schwarz erhältlich. Die Stange wird in RAL 7035 Lichtgrau geliefert.

Tafelflächen und Stative müssen getrennt bestellt werden.

SVR 5 (Stückpreis)

## T-Fuß-Stativ

Rundrohrstativ mit T-Fuß, für alle Tafelgrößen geeignet. Inklusive 4 vormontierten Einhängerinnen. Abbildung siehe Seite 646.

SVT 5 (Stückpreis)



### Zubehör-Satz

KW (72 Stück weiße Kreide) • KB (12 Stück bunte Kreide)  
EWZ 7 (10 Stück Rundmagnete) • SCHW (1 Schwamm)  
TFL (1 Tafellappen)

### ASB

Weiteres Zubehör siehe auch Seite 654.



# Vielfach im Einsatz Vielfach bewährt



**Der neue Standard  
170 x 120 cm**

**Stativhöhe:  
200 cm**

## Modell NSTT EW

- **magnetaftend**
- **mit Whiteboardmarkern beschreibbar**
- **robuste Ausführung**
- **doppelseitige Schultafeloberfläche aus Stahl weiß**



## Design-Tellerfuß-Stativ

Für alle Tafelgrößen geeignet. Inklusive 2 vormontierten Einhängern.

Der Teller ist wahlweise in Grau oder Schwarz erhältlich. Die Stange wird in RAL 7035 Lichtgrau geliefert.

Tafelflächen und Stative müssen getrennt bestellt werden.

SVR 5 (Stückpreis)

## T-Fuß-Stativ

Rundrohrstativ mit T-Fuß, für alle Tafelgrößen geeignet. Inklusive 2 vormontierten Einhängern.

SVT 5 (Stückpreis)



## Zubehör-Satz

4 trocken abwischbare Stifte, 1 Wischer, 10 Rundmagnete  
APF

## Tafelflächen (inklusive 4 Einhängeschlitten)

Maße	Artikelnummer
90 x 60 cm	NSTT EW96
90 x 90 cm	NSTT EW99
120 x 90 cm	NSTT EW129
120 x 100 cm	NSTT EW1
150 x 120 cm	NSTT EW2
<b>170 x 120 cm</b>	<b>NSTT EW4</b>
180 x 100 cm	NSTT EW5

# Zubehör für grüne & weiße Stahltafeln

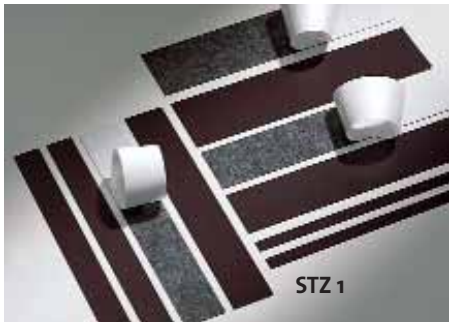

## Flexibles Magnetband

selbstklebend, macht zwei- u. dreidimensionale Elemente durch Bekleben der Rückseite magnetisch. Dicke 0,5 mm  
1 Satz = 5 Stücke à 20 cm = 1 m

Lieferbar in 5 Breiten:

1 cm breit/5 x 20 cm = 1 m

**STZ 1-1**

2 cm breit/5 x 20 cm = 1 m

**STZ 1-2**

3 cm breit/5 x 20 cm = 1 m

**STZ 1-3**

4 cm breit/5 x 20 cm = 1 m

**STZ 1-4**

5 cm breit/5 x 20 cm = 1 m

**STZ 1-5**



## Magnetisches Material

bunt, flexibel, mit der Schere zerschneidbar, 0,5 mm stark. Plattengröße: 25 x 25 cm.  
1 Satz enthält je 1 Platte in Rot, Blau, Gelb, Grün, Weiß u. Schwarz.

**STZ 3**

**8 Kraftmagnete** quadratisch, mit Colorkappe, 25 x 25 mm, in 4 Farben

**MQU 25**

**8 Kraftmagnete** dreieckig mit Colorkappe, 30 mm Kantenlänge, in 4 Farben

**MDR 30**

## Magnetstreifen und -quadrate

in 3 Größen und 4 Farben, 24 Teile, haftstark, 2 mm dick

**EW z 1**



## Runde Kraftmagnete

12 Stück in 6 Farben, mit Colorkappe  
Ø 20 mm

**MR 20**

Ø 30 mm

**MR 30**

Ø 40 mm

**MR 40**

## Zubehör für weiße Stahltafeln



## Zubehör-Satz

4 trocken abwischbare Stifte, 1 Wischer, 10 Rundmagnete

**APF**



## Zubehör-Satz

- KW (72 Stück weiße Kreide)
- KB (12 Stück bunte Kreide)
- EWZ 7 (10 Stück Rundmagnete)
- SCHW (1 Schwamm)
- TFL (1 Tafellappen)

**ASB**



## Ablagen

Höhenverstellbare Schrägablage zum Einhängen in die Stative.  
Verchromt, inklusive 4 Einhängerinnen

Für Tafelbreite 100 cm

**NDS-1**

Für Tafelbreite 120 cm

**NDS-2**



## Aufsteckklemme

Federklemme zum Aufhängen von Bildern, Zeichnungen usw. **Einfach aufstecken und fertig!**

**CH**



## Beleuchtung

1 Strahler zum Aufschieben auf jede Stellwand, verstellbar. Pro Strahler 3 m Kabel.

**NST-BEL**

## Zubehör für grüne Stahltafeln



**Kreidehalter** (Kunststoff)

**KO-1050**

# Transportwagen für Stecktafeln



Das **Transportproblem** ist gelöst – wir machen Ihren Stecktafeln Beine! Tafeln bis einschließlich 180 x 100 cm können transportiert werden.

## Transportwagen für bis zu 20 Tafeln

Der Wagen steht auf 4 hoch belastbaren Leichtlaufrollen, davon sind 2 feststellbar. Pulverbeschichtetes Stahlrohrgestell, 2 Klemmvorrichtungen zur Fixierung der Tafeln, Ablage für Stative. Maße, B/H/T: 130 x 192 x 77 cm

**NSTT-W190-20**



**1st klassig!**

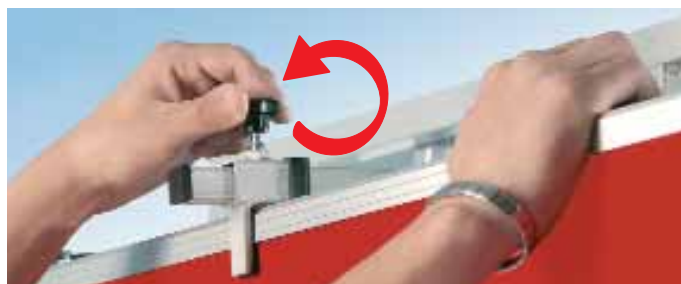

So schnell fixieren Sie die Tafeln auf dem Wagen. Diese Fixiervorrichtung ist in der Höhe verstellbar, so dass Tafeln vom Format 90 x 60 cm bis zum Format 180 x 100 cm transportiert und gelagert werden können.

**Super Sparpakete in Kombination mit diesem Wagen finden Sie auf den Seiten 656 bis 661.**

## Transportwagen für bis zu 10 Tafeln

Der Wagen steht auf 4 hoch belastbaren Leichtlaufrollen, davon sind 2 feststellbar. Pulverbeschichtetes Stahlrohrgestell, 2 Klemmvorrichtungen zur Fixierung der Tafeln, Ablage für Stative. Maße, B/H/T: 130 x 192 x 50 cm

**NSTT-W190**



Die Abbildungen zeigen die Modelle NSTT-W190 und NSTT-W190-20 in der Standardfarbe Lichtgrau, RAL 7035.

Präsentation

Präsentations- und Kommunikationswände

# Unsere Stecktafelsets...



**4,8 m<sup>2</sup>  
Fläche!**

**Stativhöhe:  
200 cm**

**T-Fuß-Stativ  
SVT5 siehe Seite 646**

## Stecktafel Set „S1“

Ideal für ungenutzte Ecken im Klassenraum oder in der Aula.  
Verschiedene Stellvarianten sind möglich.

Set besteht aus:

- 2 x Tafel **NSTT-F10206** (120 x 100 cm)  
je Tafel 1 Seite Rot, 1 Seite Blau
- 3 x T-Fuß Stativ **SVT 5**

**NSTT-Set S1**



Je Tafel 1 Seite Rot, 1 Seite Blau



Stellvariante



Stellvariante



Stellvariante



## Super Sparpaket!

**Stecktafelwagen & 4 x Stecktafel-Set „S1“**  
Mobiles Sparpaket für den flexiblen Einsatz.

Set enthält insgesamt:

- 8 x Tafel **NSTT-F10206** (120 x 100 cm)  
je Tafel 1 Seite Rot, 1 Seite Blau
- 12 x T-Fuß Stativ **SVT 5**
- 1 x Stecktafelwagen **NSTT-W190**

**NSTT-S1W**



Abb. ähnlich!



# ...zum absoluten Sparpreis!



## Stecktafel Set „S2“

Kompaktes Set – ideal, wenn nicht so viel Platz zur Verfügung steht. 2 Tafeln unseres Formates 170 x 120 cm. Verschiedene Stellvarianten sind möglich. Set besteht aus:

- 2 x Tafel NSTT-F40608 (170 x 120 cm) je Tafel 1 Seite Orange, 1 Seite Blau
- 3 x T-Fuß Stativ SVT 5

### NSTT-Set S2

**1st klassig!**



### Geniale Flexibilität:

Ganz schnell und ohne viel Aufwand können Sie alle Tafeln

**hoch** oder **quer** einhängen – je nach Situation und vorhandenem Platz.



## Super Sparpaket!

Stecktafelwagen & 4 x Stecktafel-Set „S2“  
Mobiles Sparpaket für den flexiblen Einsatz.

Set enthält insgesamt:

- 8 x Tafel NSTT-F40608 (170 x 120 cm) je Tafel 1 Seite Orange, 1 Seite Blau
- 12 x T-Fuß Stativ SVT 5
- 1 x Stecktafelwagen NSTT-W190

### NSTT-S2W



Präsentation

Präsentations- und Kommunikationswände

# 8,88 m<sup>2</sup> Präsentationsfläche



Stativhöhe: 200 cm

## Stecktafel Set „M1“

Kompakt, variabel, leicht, flexibel.  
Verschiedene Stellvarianten sind möglich.

Set besteht aus:

- 2 x Tafel **NSTT-F10206** (120 x 100 cm)  
je Tafel 1 Seite Rot, 1 Seite Blau
- 1 x Tafel **NSTT-F40605** (170 x 120 cm)  
1 Seite Blau, 1 Seite Grau
- 4 x T-Fuß Stativ **SVT 5**

## NSTT-Set M1

**170 x 120 cm**



Auch 90° Winkel kein Problem!

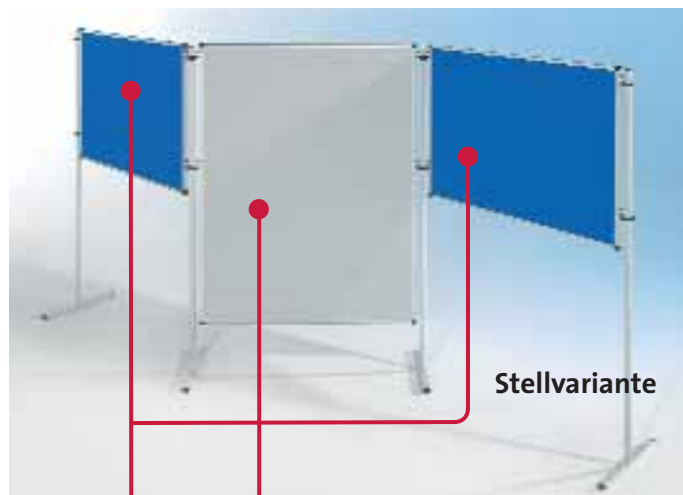

Stellvariante



Abbildung ähnlich!

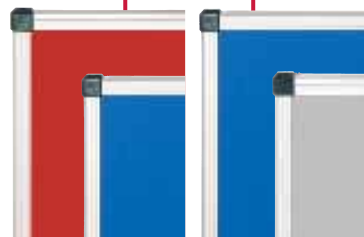

2 Tafeln, je 1 Seite Rot,  
1 Seite Blau

1 Tafel, 1 Seite Blau und  
1 Seite Grau

## Super Sparpaket!

Stecktafelwagen & 3 x Stecktafel-Set „M1“  
Mobiles Sparpaket für den flexiblen Einsatz.

Set enthält insgesamt:

- 6 x Tafel **NSTT-F10206** (120 x 100 cm)  
je Tafel 1 Seite Rot, 1 Seite Blau
- 3 x Tafel **NSTT-F40605** (170 x 120 cm)  
je Tafel 1 Seite Blau, 1 Seite Grau
- 12 x T-Fuß Stativ **SVT 5**
- 1 x Stecktafelwagen **NSTT-W190**

## NSTT-M1W

# Kommunikativer Würfel



...hoch oder quer – Sie haben die Wahl!



## Stecktafel Set „Raute“

Praktischer „Präsentationskubus“ mit viel Platz zum Anpinnen. Verschiedene Stellvarianten sind möglich. Wenn Sie dieses Set in Reihe aufstellen möchten, müssen Sie lediglich ein zusätzliches Stativ erwerben.

Set besteht aus:

- 2 x Tafel NSTT-F10206 (120 x 100 cm)  
je Tafel 1 Seite Rot, 1 Seite Blau
- 2 x Tafel NSTT-F40605 (170 x 120 cm)  
je Tafel 1 Seite Blau, 1 Seite Grau
- 4 x T-Fuß Stativ SVT 5

**NSTT-Set RA**



comfortip



Stellvariante

2 Tafeln, je 1 Seite Rot, 1 Seite Blau  
1 Tafel, 1 Seite Blau und 1 Seite Grau



Stellvariante



Stellvariante



## Stecktafelwagen & 3 x Stecktafel-Set „Raute“

Mobiles Sparpaket für den flexiblen Einsatz.

Set enthält insgesamt:

- 6 x Tafel NSTT-F10206 (120 x 100 cm)  
je Tafel 1 Seite Rot, 1 Seite Blau
- 6 x Tafel NSTT-F40605 (170 x 120 cm)  
je Tafel 1 Seite Blau, 1 Seite Grau
- 12 x T-Fuß Stativ SVT 5
- 1 x Stecktafelwagen NSTT-W190

# Super Sparpaket!

**NSTT-RAW**



Abb. ähnlich!

Präsentation

Präsentations- und Kommunikationswände

# Set „PANORAMA“



3 Tafeln, je  
1 Seite Orange,  
1 Seite Blau



4 Tafeln, je  
1 Seite Orange,  
1 Seite Blau

**Prospekthalter**  
siehe Seite 644.

**23,5 m<sup>2</sup>  
Fläche!**

## Stecktafel Set „Panorama“

Richtig viel Platz für verschiedenste Ausstellungen und Exponate – 23,5 m<sup>2</sup> Pinnfläche. Inklusive 3 Prospekthalter. Flexibel aufstellbar, hier zeigen wir nur einige der möglichen Varianten.

- 2 x Tafel **NSTT-F10308** (120 x 100 cm)  
je Tafel 1 Seite Schwarz, 1 Seite Orange
- 1 x Tafel **NSTT-F10608** (120 x 100 cm)  
1 Seite Blau, 1 Seite Orange
- 2 x Tafel **NSTT-F40308** (170 x 120 cm)  
je Tafel 1 Seite Schwarz, 1 Seite Orange
- 2 x Tafel **NSTT-F40608** (170 x 120 cm)  
je Tafel 1 Seite Blau, 1 Seite Orange
- 3 x Prospekthalter **NDS-2**
- 8 x T-Fuß Stativ **SVT 5**

**NSTT-Set PAN**



**T-Fuß-Stativ**  
**SVT5** siehe Seite 646



**90° Winkel**

## Super Sparpaket!

**Stecktafelwagen & Stecktafel-Set „Panorama“**  
Mobiles Sparpaket für den flexiblen Einsatz.

Set enthält insgesamt:

- 1 x NSTT-Set „Panorama“
- 1 x Stecktafelwagen **NSTT-W190**

**NSTT-PANW**



Abbildung ähnlich!

# Aufmerksamkeit zentrieren...



## Stecktafel Set „Raute Plus“

Praktischer „Präsentationskubus“, der Dank der 4 Flügel noch mehr Platz zum Anpinnen bietet – über 19 m<sup>2</sup> Nutzfläche. Verschiedene Stellvarianten sind möglich.

Set besteht aus:

- 4 x Tafel NSTT-F106 (120 x 100 cm) in Blau
- 4 x Tafel NSTT-F20205 (150 x 120 cm) je Tafel 1 Seite Rot, 1 Seite Grau
- 8 x T-Fuß Stativ SVT 5

### NSTT-Set RPL



### Geniale Flexibilität:

Ganz schnell und ohne viel Aufwand können Sie alle Tafeln

**hoch** oder **quer**

einhängen – Je nach Situation und vorhandenem Platz.



19,2 m<sup>2</sup> Fläche!



Stellvariante



Stellvariante

Stativhöhe:  
200 cm



## Super Sparpaket!

### Stecktafelwagen & Stecktafel-Set „Raute Plus“

Mobiles Sparpaket für den flexiblen Einsatz.

Set enthält insgesamt:

- 1 x NSTT-Set „Raute Plus“
- 1 x Stecktafelwagen NSTT-W190

### NSTT-RPLW



Abb. ähnlich!

# Mobile Stell- und Kommunikationswand



## Mobile Stellwände

sind nicht nur rollbar sondern auch in sich flexibel, d.h. in jedem Winkel aufstellbar. Wie bei den stationären Kommunikationswänden sind die Pinwände doppelseitig nutzbar. Sie eignen sich speziell für den mobilen Einsatz: Bei Seminaren, Präsentationen und Ausstellungen in Geschäftsräumen als flexible Sichtblenden.

Der große Vorzug der Wände: zusammengeklappt lassen sie sich auf kleinstem Raum transportieren und lagern.

## Mobile Stell- und Kommunikationswand

Mobiles Präsentationssystem, bestehend aus 4 Tafelflächen mit Stoffoberfläche wählbar in 11 verschiedenen Farben (bitte vermerken Sie die entsprechende Farbnummer bei der Bestellung) und 5 rollbaren Stativen (Rollen arretierbar). Tafelrahmen und Stative Aluminium natur eloxiert.

Maße Tafelfläche, B/H: 120 x 150 cm  
Gesamthöhe: 192 cm

### STT P 4

Gleiche Stellwand, jedoch mit 3 Tafelflächen

### STT P 3

## Farbskala der Stoffe

für nebenstehende Tafel Filz. Bitte geben Sie die gewünschte/n Farbnummer/n an:

	
01 Weinrot	07 Grün
	
02 Rot	08 Orange
	
03 Schwarz	09 Dunkelbraun
	
04 Weiß	10 Mittelbraun
	
05 Grau	11 Beige
	
06 Blau	

## Stellbeispiele

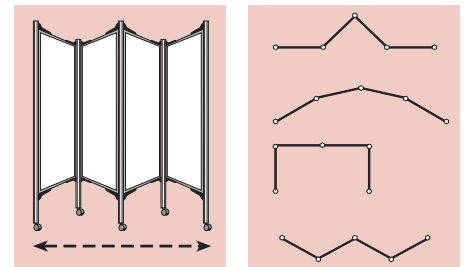
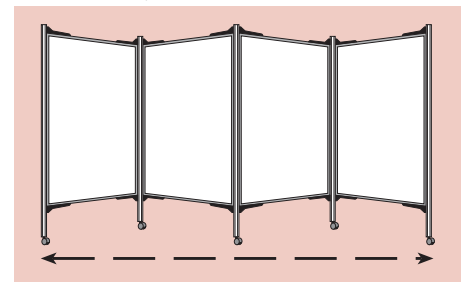

## Zubehör für Stoffoberflächen

Selbstklebendes Klettenband, haftet ausgezeichnet hinter jedem Material, 2 cm breit, 1 m in 25-cm-Stücken.

### KZB 1

## 1 Satz Push-Pins (Nadeln)

farblich sortiert, 100 Stück

### PP



# ...Klein aber oho!



## Tafel Modell AP-grün

Größe 90 x 60 cm

Fläche: Stahl, grün, magnethaftend, zu beschriften mit Kreide.

### AP GRUEN

#### Zubehör-Satz

KW	72 Stk.	weiße Kreide
KB	12 Stk.	bunte Kreide
EWZ 7	10 Stk.	Rundmagnete
SCHW		1 Schwamm
TFL		1 Tafellappen

#### ASB

Weiteres Zubehör siehe auch Seite 654.



## Tafel Modell AP-Kork

Größe 90 x 60 cm

Fläche: Naturkork, Pinwand

### AP KORK

#### Zubehör

Steck- u. Markierungsnadeln, 100 Stück, farbig sortiert. Mit dem großen Kopf und der kurzen Nadel sind die „Push-Pins“ ideal zum Gebrauch auf unseren Korktafeln.

#### PP



## Tafel Modell AP-weiß

Größe: 90 x 60 cm • Fläche: Stahl, weiß, magnethaftend, zu beschriften mit Whiteboardmarkern, trocken abwischbar.

### AP WEISS

#### Zubehör-Satz

4 trocken abwischbare Stifte, 1 Wischer, 10 Rundmagnete

#### APF



## Tafel Modell AP-Stoff

Größe 90 x 60 cm

Fläche: Velours-Stoff, rot, für Klettmaterial und Pins

### AP SPEZI

#### Zubehör

1 Satz Push-Pins (Nadeln) farbig sortiert, 100 Stück

#### PP

Selbstklebendes Klettenband, haftet hinter jedem Material, 2 cm breit, 1 m in 25-cm Stücken

#### KZB 1



Präsentation

Präsentations- und Kommunikationswände

# Das fahrbare Stellwandsystem EasyWall<sup>190</sup>



**EasyWall<sup>190</sup>** – das fahrbare Stellwandsystem.

Maximale Flexibilität dank Mobilität. Dank der 4 Rollen pro Gestell, 2 davon sind feststellbar, bringen Sie das EasyWall Stellwandsystem ganz „easy“ zum Einsatzort. In das fahrbare EasyWallgestell können Tafeln bis zum

Format 170 x 120 cm hoch oder quer eingehängt werden – auch kompatibel mit allen bisher bei uns erworbenen Stellwänden.

Einfach die Tafeln in die vormontierten Ringe einhängen – fertig.

- Praktischer Raumteiler
- Moderationswand
- Ausstellungswand

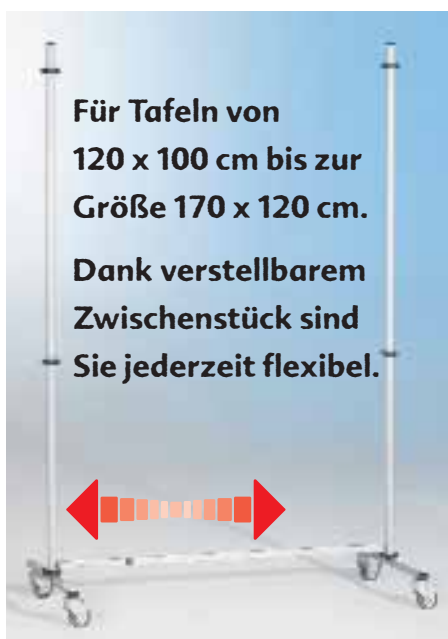
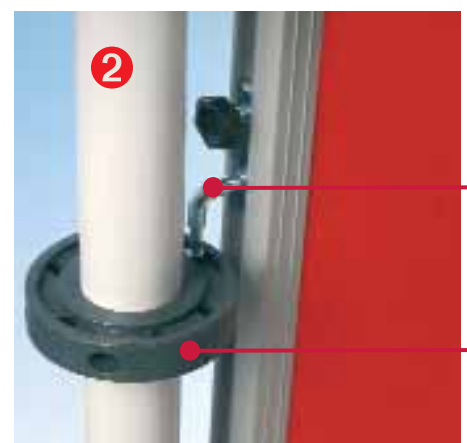

Für Tafeln von 120 x 100 cm bis zur Größe 170 x 120 cm.

Dank verstellbarem Zwischenstück sind Sie jederzeit flexibel.

## Rollstativ für Stellwände

So werden unsere Stellwände mobil. 4 Rollen, davon sind 2 feststellbar. Geeignet für Tafeln bis zum Format 170 x 120 cm, pulverbeschichtetes Stahlrohrgestell. Gesamthöhe: 190 cm

**SRZ 190**

## Halteringe mit Einfädelhilfe und höhenverstellbare Schlitzen mit Aushängesicherung

erleichtern das Einhängen unserer Stellwände. So ist es auch für eine Person möglich, die Tafeln ein- oder umzuhängen.

- 1 Den Einhängeschlitten der Tafel in die Einfädelhilfe des Halterings setzen – so fixieren Sie die Tafel auf der einen Seite und können diese auf der anderen Seite in den zweiten Ring einhängen.
- 2 Die Tafel hängt nun lose im Gestell. Jetzt einfach den Haken des Einhängeschlittens in Richtung des gewünschten Loches schieben.
- 3 Jetzt rutscht die Halterung in das entsprechende Loch des Ringes und ist fixiert. Dank der Aushängesicherung fällt die Tafel auch nicht einfach herunter – so verhindern wir eingeklemmte Finger und verletzte Füße.



# vielseitig, mobil & flexibel einsetzbar



## Einhängeschlitten

Wird seitlich in das Tafelprofil eingehangen. Inklusive Klemmschraube und Aushängesicherung.

**NSTT P**



## Ersatzring für Stative

Einfach um die Stative legen und Anschrauben. Inklusive praktischer Einfädelhilfe.

**NSTT R**

## Geniale Flexibilität:

Ganz schnell und ohne viel Aufwand können Sie alle Tafeln **hoch** oder **quer** einhängen – Je nach Situation und vorhandenem Platz.

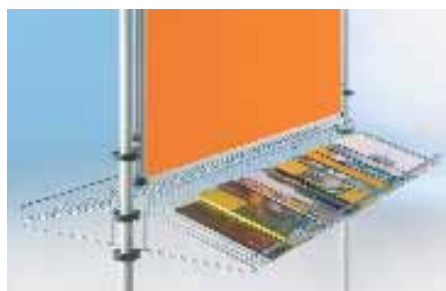

## Ablagen

Höhenverstellbare Schrägablage zum Einhängen in die Stative. Verchromt, inklusive 4 Einhängerinnen

Für Tafelbreite 100 cm

**NDS-1**

Für Tafelbreite 120 cm

**NDS-2**



## 14 Oberflächenvarianten

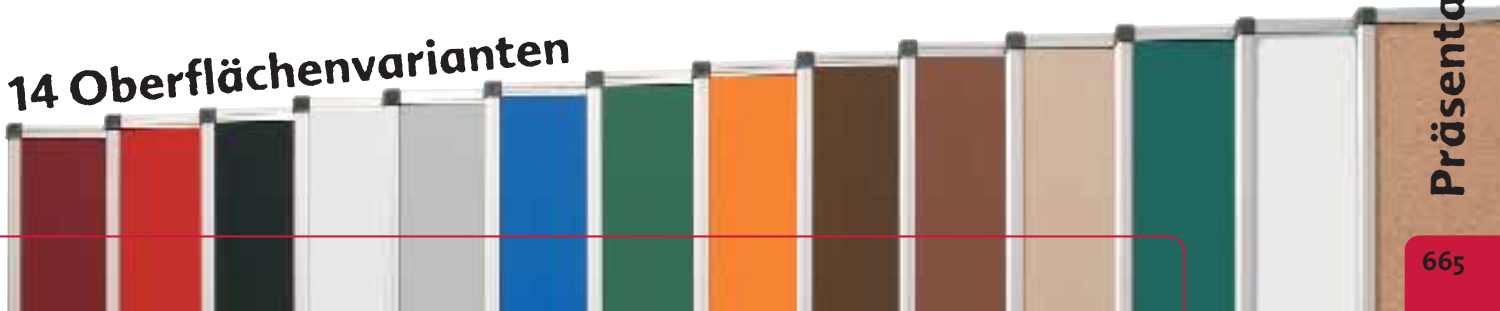

Präsentation

Präsentations- und Kommunikationswände

# Stoffoberfläche... *comfort pin*



## Modell NSTT F

Wir bieten Ihnen ein flexibles System, das Sie ganz nach Ihrem Bedarf zusammenstellen können. Insgesamt 3 Größen und 11 Farben stehen für die Tafel mit Stoffoberfläche zur Auswahl.

Alle Farben für die Stofftafeln (doppelseitig gleichfarbig) finden Sie auf Seite 648.

### Tafelflächen (inklusive 4 Einhängeschlitten)

Maße	Artikelnummer
120 x 100 cm	NSTT F1..
150 x 120 cm	NSTT F2..
170 x 120 cm	NSTT F4..

### Rollstativ für Stellwände

So werden unsere Stellwände mobil. 4 Rollen, davon sind 2 feststellbar. Geeignet für Tafeln bis zum Format 170 x 120 cm, pulverbeschichtetes Stahlrohrgestell. Gesamthöhe: 190 cm

SRZ 190

# ...sogar zweifarbig!



comfort  
pin

Praktisches Zubehör für Stofftafeln  
finden Sie auf Seite 650.

**Doppelt bunt!**  
...wir bringen  
mehr Farbe ins  
Spiel

Wir empfehlen Ihnen hier  
**10 Farbkombinationen.**  
Wollen Sie andere Farb-  
kombinationen?  
Kein Problem, fragen Sie uns!



..0206  
Rot - Blau



..0608  
Blau - Orange

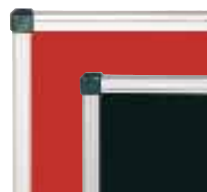

..0203  
Rot - Schwarz



..0604  
Blau - Weiß



..0205  
Rot - Grau



..0603  
Blau - Schwarz



..0204  
Rot - Weiß



..0308  
Schwarz - Orange



..0605  
Blau - Grau



..0304  
Schwarz - Weiß

Bringen Sie Farbe ins Spiel! Stofftafeln mit  
**Vorder- und Rückseite**  
in verschiedenen Farben.

**Tafelflächen** (inklusive 4 Einhängeschlitten)

Maße	Artikelnummer
120 x 100 cm	NSTT F1..
150 x 120 cm	NSTT F2..

**170 x 120 cm NSTT F4..**

### Rollstativ für Stellwände

So werden unsere Stellwände mobil. 4 Rollen, davon sind 2 feststellbar. Geeignet für Tafeln bis zum Format 170 x 120 cm, pulverbeschichtetes Stahlrohrgestell. **Gesamthöhe: 190 cm**

**SRZ 190**



Für Tafeln von  
120 x 100 cm bis zur  
Größe 170 x 120 cm.

Dank verstellbarem  
Zwischenstück sind Sie  
jederzeit flexibel.



**Stativhöhe: 190 cm**

Präsentation

Präsentations- und Kommunikationswände

# EasyWall<sup>190</sup> – BoxBoards super Raumteiler

**16** Schübe  
InBox „L“

**32** Schübe  
InBox „M“

Jedes **BoxBoard** besteht aus Tafel, fahrbarem Gestell und den entsprechend farbigen oder transparenten Boxen und wird gebrauchsfertig montiert geliefert!

## EasyWall<sup>190</sup> BoxBoard 32

- Maße, B/H/T: 135 x 190 x 45 cm
- Anzahl Schübe: 32 x InBox „M“

Stoff Rot, Schübe in Blau

**H9488-02B**

Stoff Blau, Schübe in Rot

**H9488-06R**

Stoff Schwarz/Grau, Schübe in Transparent

**H9488-0305T**

comfort  
pin

## EasyWall<sup>190</sup> BoxBoard 16

- Maße, B/H/T: 135 x 190 x 45 cm
- Anzahl Schübe: 16 x InBox „L“

Stoff Rot, Schübe in Blau

**H9484-02B**

Stoff Blau, Schübe in Rot

**H9484-06R**

Stoff Schwarz/Grau, Schübe in Transparent

**H9484-0305T**

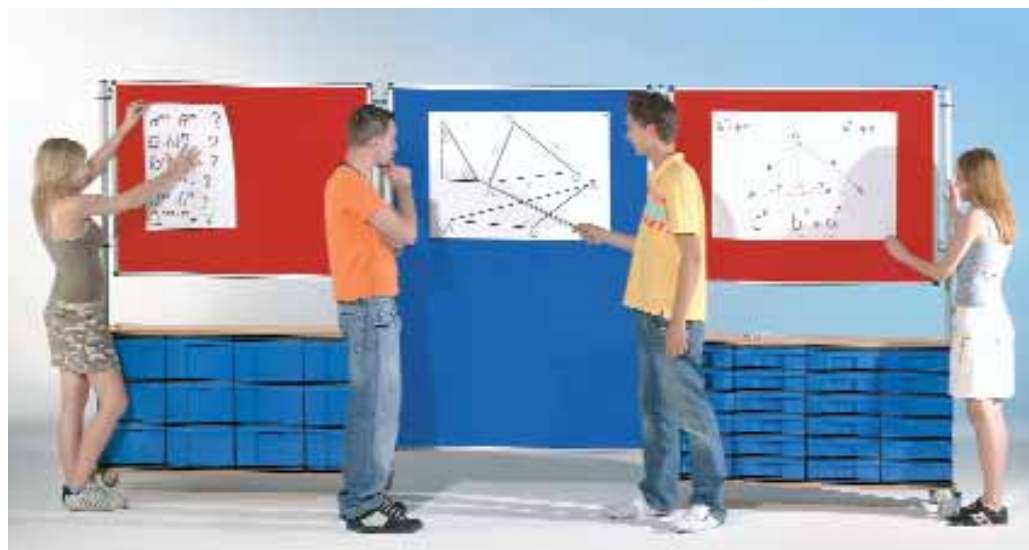
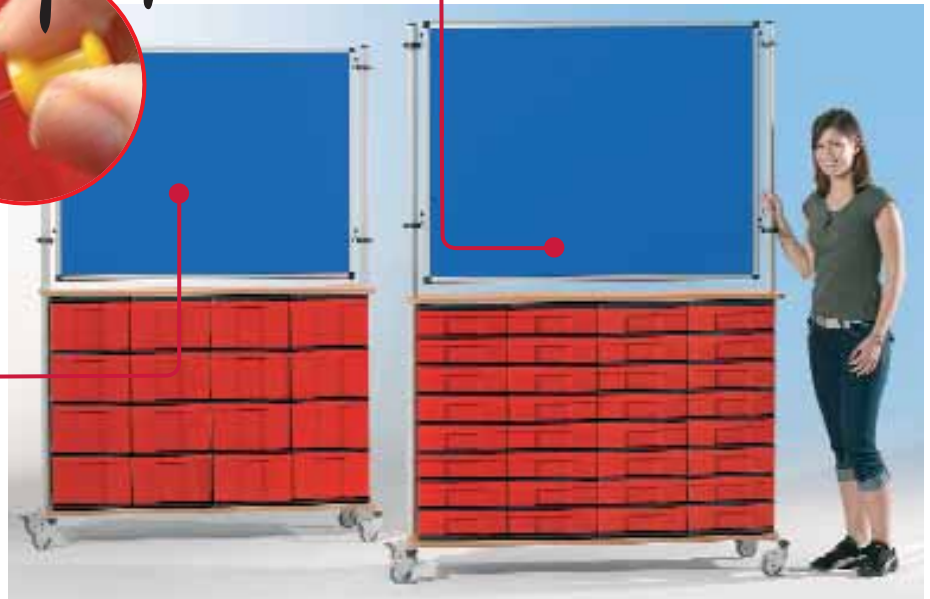

## EasyWall<sup>190</sup> Set „Store & More“

Komplettes EasyWall Präsentations- oder Raumteilerset bestehend aus:

1 x BoxBoard **H9463-02B**

1 x BoxBoard **H9466-02B**

1 x Tafel **NSTT-F40206**  
(170 x 120 cm)

1 Seite Rot, 1 Seite Blau

**EAW-STOMO**

# Die Innovation im Klassenzimmer



**12** Schübe  
InBox „L“

170 x 120 cm  
über 4 m<sup>2</sup>  
Nutzfläche

**24** Schübe  
InBox „M“

## EasyWall<sup>190</sup> BoxBoard 12

- Maße, B/H/T: 135 x 190 x 45 cm
- Anzahl Schübe: 12 x InBox „L“

Stoff Rot, Schübe in Blau

**H9463-02B**

Stoff Blau, Schübe in Rot

**H9463-06R**

Zwischen zwei beliebige

**BoxBoards** können

Sie jedes Tafelmodell ein-  
fach einhängen und so den  
Einsatzbereich erweitern.

Tafelmodelle finden Sie auf  
Seite 648 – 653.

## EasyWall<sup>190</sup> BoxBoard 24

- Maße, B/H/T: 135 x 190 x 45 cm
- Anzahl Schübe: 24 x InBox „M“

Stoff Rot, Schübe in Blau

**H9466-02B**

Stoff Blau, Schübe in Rot

**H9466-06R**



## EasyWall<sup>190</sup> BoxBoard 24

- Maße, B/H/T: 135 x 190 x 45 cm
- Anzahl Schübe: 24 x InBox „M“

Stoff Schwarz/Grau, Schübe in Transparent

**H9466-0305T**



## EasyWall<sup>190</sup> BoxBoard 12

- Maße, B/H/T: 135 x 190 x 45 cm
- Anzahl Schübe: 12 x InBox „L“

Stoff Schwarz/Grau, Schübe in Transparent

**H9463-0305T**

Präsentation

Präsentations- und Kommunikationswände

# 3-reihig – farbig & transparent

**24** Schübe  
Klassenstärke!



**InBox „M“**

## EasyWall<sup>190</sup> BoxBoard 24

Flexibler Raumteiler mit InBox „M“, mit 4 Rollen (2 davon sind feststellbar).

- Maße, B/H/T: 103 x 190 x 45 cm
- Tafel 90 x 90 cm,
- 24 Schübe InBox „M“

Stoff Schwarz/Grau, Schübe in Transparent  
**H9388-0305T**

Stoff Blau, Schübe in Rot  
**H9388-06R**

Stoff Rot, Schübe in Blau  
**H9388-02B**

## EasyWall<sup>190</sup> BoxBoard 12 (Boxen wie Abbildung unten)

Flexibler Raumteiler mit InBox „L“, mit 4 Rollen (2 davon sind feststellbar).

- Maße, B/H/T: 103 x 190 x 45 cm
- Tafel 90 x 90 cm,
- 12 Schübe InBox „L“

Stoff Schwarz/Grau, Schübe in Transparent  
**H9384-0305T**

Stoff Blau, Schübe in Rot  
**H9384-06R**

Stoff Rot, Schübe in Blau  
**H9384-02B**

**12** Schübe  
halbe Klassenstärke!

## EasyWall<sup>190</sup> BoxBoard 18 (Boxen wie Abbildung oben)

Flexibler Raumteiler mit InBox „M“, mit 4 Rollen (2 davon sind feststellbar).

- Maße, B/H/T: 103 x 190 x 45 cm
- Tafel 90 x 90 cm,
- 18 Schübe InBox „M“

Stoff Schwarz/Grau, Schübe in Transparent

**H9366-0305T**

Stoff Blau, Schübe in Rot  
**H9366-06R**

Stoff Rot, Schübe in Blau  
**H9366-02B**

## EasyWall<sup>190</sup> BoxBoard 9

Flexibler Raumteiler mit InBox „L“, mit 4 Rollen (2 davon sind feststellbar).

- Maße, B/H/T: 103 x 190 x 45 cm
- Tafel 90 x 90 cm,
- 9 Schübe InBox „L“

Stoff Schwarz/Grau, Schübe in Transparent

**H9363-0305T**

Stoff Blau, Schübe in Rot  
**H9363-06R**

Stoff Rot, Schübe in Blau  
**H9363-02B**



**InBox „L“**

Praktisches Zubehör für Stofftafeln  
finden Sie auf Seite 650.

# Kompakt & handlich...

## EasyWall<sup>190</sup> BoxBoard 6

- Maße, B/H/T: 68 x 190 x 45 cm
- Anzahl Schübe: 6 x InBox „L“

Stoff Blau, Schübe in Rot  
**H9263-06R**

Stoff Rot, Schübe in Blau  
**H9263-02B**

Stoff Schwarz/Grau, Schübe in Transparent  
**H9263-0305T**

Zwischen zwei beliebige **BoxBoards** können Sie jedes **Tafelmodell** einfach einhängen und so den Einsatzbereich erweitern. **Tafelmodelle** finden Sie auf **Seite 648 – 653**.



## EasyWall<sup>190</sup> BoxBoard 12

- Maße, B/H/T: 68 x 190 x 45 cm
- Anzahl Schübe: 12 x InBox „M“

Stoff Blau, Schübe in Rot  
**H9266-06R**

Stoff Rot, Schübe in Blau  
**H9266-02B**

Stoff schwarz/grau, Schübe in transparent  
**H9266-0305T**



## EasyWall<sup>190</sup> BoxBoard 8

- Maße, B/H/T: 68 x 190 x 45 cm
- Anzahl Schübe: 8 x InBox „L“

Stoff Blau, Schübe in Rot  
**H9284-06R**

Stoff Rot, Schübe in Blau  
**H9284-02B**

Stoff Schwarz/Grau, Schübe in Transparent  
**H9284-0305T**

## EasyWall<sup>190</sup> BoxBoard 16

- Maße, B/H/T: 68 x 190 x 45 cm
- Anzahl Schübe: 16 x InBox „M“

Stoff Blau, Schübe in Rot  
**H9288-06R**

Stoff Rot, Schübe in Blau  
**H9288-02B**

Stoff Schwarz/Grau, Schübe in Transparent  
**H9288-0305T**



H9284-02B

# EasyWall<sup>190</sup> – Korkoberfläche...



## Modell NSTT K

**Umweltbewußter Auftritt und warme  
Atmosphäre dank Naturkorkmaterial.  
Auch diese Tafel ist in insgesamt  
3 Formaten erhältlich.**

**Tafelflächen** (inklusive 4 Einhängeschlitten)

**Maße** **Artikelnummer**

120 x 100 cm NSTT K1

150 x 120 cm NSTT K2

**170 x 120 cm NSTT K4**

### Rollstativ für Stellwände

So werden unsere Stellwände mobil. 4 Rollen, davon sind 2 feststellbar. Geeignet für Tafeln bis zum Format 170 x 120 cm, pulverbeschichtetes Stahlrohrgestell. **Gesamthöhe: 190 cm**

**SRZ 190**

**Praktisches Zubehör für Korktafeln finden  
Sie auf Seite 650.**



# EasyWall<sup>190</sup> – grüne Stahloberfläche



## Modell NSTT EG

Doppelseitig mit grüner Schultafeloberfläche – beschreibbar mit bunter oder weißer Kreide und natürlich magnethaftend!

Mobilität dank fahrbarem Gestell!



**Preis-Hit:**  
170 x 120 cm

**über 4 m<sup>2</sup>  
Nutzfläche**  
(Lieferung ohne Rollstativ)

### Tafelflächen (inklusive 4 Einhängeschlitten)

Maße	Artikelnummer
120 x 100 cm	NSTT EG1
150 x 120 cm	NSTT EG2
<b>170 x 120 cm</b>	<b>NSTT EG4</b>



### Flipchart-Klemme

magnetisch für Stahloberflächen zum nachträglichen Anbringen an allen Tafeln, Landkarten, Charts

NSS-FCK

Für Tafeln von  
120 x 100 cm bis zur  
Größe 170 x 120 cm.

Dank verstellbarem  
Zwischenstück sind Sie  
jederzeit flexibel.

Praktisches Zubehör für grüne Stahltafeln finden Sie auf Seite 676.



**Stativhöhe: 190 cm**

### Rollstativ für Stellwände

So werden unsere Stellwände mobil. 4 Rollen, davon sind 2 feststellbar. Geeignet für Tafeln bis zum Format 170 x 120 cm, pulverbeschichtetes Stahlrohrgestell. **Gesamthöhe: 190 cm**

SRZ 190

Präsentation

Präsentations- und Kommunikationswände

# EasyWall<sup>190</sup> BoxBoard – Green

**32** Schübe  
InBox „M“



## EasyWall<sup>190</sup> BoxBoard 32

- Maße, B/H/T: 135 x 190 x 45 cm
- Anzahl Schübe: 32 x InBox „M“

Stahltafel grün, Schübe in gelb  
**H9488-EGY**

**24** Schübe  
InBox „M“

## EasyWall<sup>190</sup> BoxBoard 24

- Maße, B/H/T: 135 x 190 x 45 cm
- Anzahl Schübe: 24 x InBox „M“

Stahltafel grün, Schübe in gelb  
**H9466-EGY**

## Jedes BoxBoard

besteht aus Tafel, fahrbarem Gestell und den entsprechend farbigen oder transparenten Boxen und wird gebrauchsfertig montiert geliefert!



Zwischen zwei beliebige **BoxBoards** können Sie jedes Tafelmodell einfach einhängen und so den Einsatzbereich erweitern. Tafelmodelle finden Sie auf Seite 648 – 653.



Praktisches Zubehör für grüne Stahltafeln finden Sie auf Seite 676.

**12** Schübe  
InBox „L“

## EasyWall<sup>190</sup> BoxBoard 16

- Maße, B/H/T: 135 x 190 x 45 cm
- Anzahl Schübe: 16 x InBox „L“

Stahltafel grün, Schübe in gelb  
**H9484-EGY**

## EasyWall<sup>190</sup> BoxBoard 12

- Maße, B/H/T: 135 x 190 x 45 cm
- Anzahl Schübe: 12 x InBox „L“

Stahltafel grün, Schübe in gelb  
**H9463-EGY**

**16** Schübe  
InBox „L“



# Super flexible Aufbewahrungstafeln



## EasyWall<sup>190</sup> BoxBoard 24

- Maße, B/H/T: 103 x 190 x 45 cm
- Anzahl Schübe: 24 x InBox „M“

Stahltafel grün, Schübe in gelb  
H9388-EGY

## EasyWall<sup>190</sup> BoxBoard 18

- Maße, B/H/T: 103 x 190 x 45 cm
- Anzahl Schübe: 18 x InBox „M“

Stahltafel grün, Schübe in gelb  
H9366-EGY

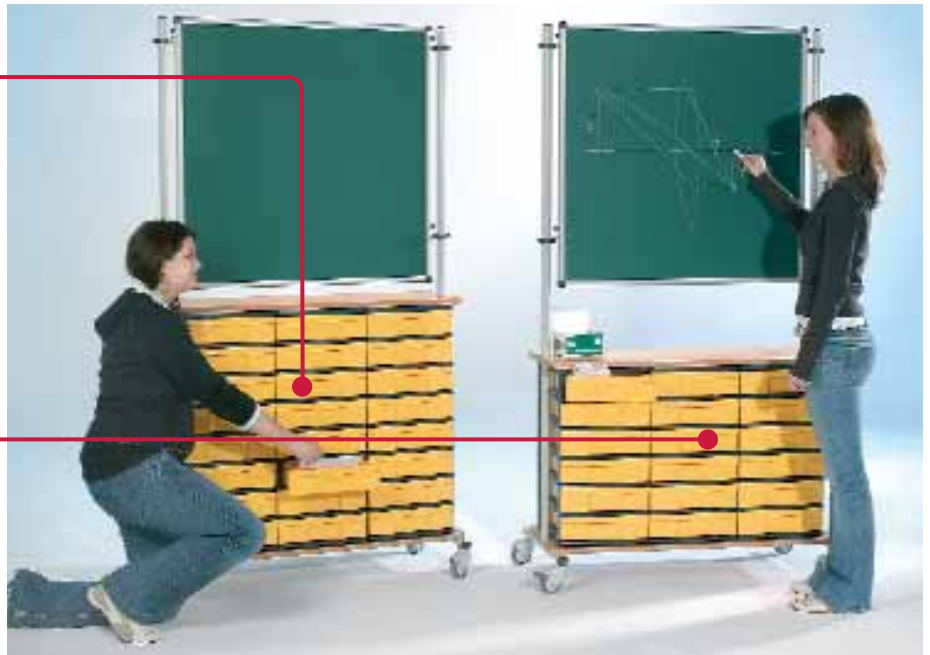

## EasyWall<sup>190</sup> BoxBoard 12

- Maße, B/H/T: 103 x 190 x 45 cm
- Anzahl Schübe: 12 x InBox „L“

Stahltafel grün, Schübe in gelb  
H9384-EGY

## EasyWall<sup>190</sup> BoxBoard 9

- Maße, B/H/T: 103 x 190 x 45 cm
- Anzahl Schübe: 9 x InBox „L“

Stahltafel grün, Schübe in gelb  
H9363-EGY



## EasyWall<sup>190</sup> BoxBoard 8

- Maße, B/H/T: 68 x 190 x 45 cm
- Anzahl Schübe: 8 x InBox „L“

Stahltafel grün, Schübe in gelb  
H9284-EGY

## EasyWall<sup>190</sup> BoxBoard 12

- Maße, B/H/T: 68 x 190 x 45 cm
- Anzahl Schübe: 12 x InBox „M“

Stahltafel grün, Schübe in gelb  
H9266-EGY



## EasyWall<sup>190</sup> BoxBoard 18

- Anzahl Schübe: 18 x InBox „M“

Stahltafel grün, Schübe in gelb  
H9288-EGY

## EasyWall<sup>190</sup> BoxBoard 6

- Anzahl Schübe: 6 x InBox „L“

Stahltafel grün, Schübe in gelb  
H9263-EGY

Präsentation

Präsentations- und Kommunikationswände

# Zubehör Stahltafeln grün & weiß

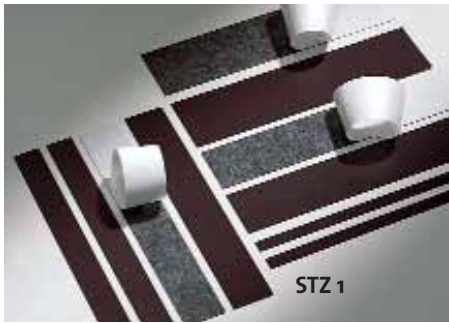

## Flexibles Magnetband

selbstklebend, macht zwei- u. dreidimensionale Elemente durch Bekleben der Rückseite magnetisch. Dicke 0,5 mm  
1 Satz = 5 Stücke à 20 cm = 1 m

Lieferbar in 5 Breiten:

1 cm breit/5 x 20 cm = 1 m

**STZ 1-1**

2 cm breit/5 x 20 cm = 1 m

**STZ 1-2**

3 cm breit/5 x 20 cm = 1 m

**STZ 1-3**

4 cm breit/5 x 20 cm = 1 m

**STZ 1-4**

5 cm breit/5 x 20 cm = 1 m

**STZ 1-5**



## Magnetisches Material

bunt, flexibel, mit der Schere zerschneidbar, 0,5 mm stark. Plattengröße: 25 x 25 cm.  
1 Satz enthält je 1 Platte in Rot, Blau, Gelb, Grün, Weiß u. Schwarz.

**STZ 3**

**8 Kraftmagnete** quadratisch, mit Colorkappe, 25 x 25 mm, in 4 Farben  
**MQU 25**

**8 Kraftmagnete** dreieckig mit Colorkappe, 30 mm Kantenlänge, in 4 Farben  
**MDR 30**

**Magnetstreifen und -quadrate** in 3 Größen und 4 Farben, 24 Teile, haftstark, 2 mm dick  
**EWZ 1**



## Runde Kraftmagnete

12 Stück in 6 Farben, mit Colorkappe  
Ø 20 mm

**MR 20**

Ø 30 mm

**MR 30**

Ø 40 mm

**MR 40**



## Einhängeschlitten

Wird seitlich in das Tafelprofil eingehangen. Inklusive Klemmschraube und Aushängesicherung.

**NSTT P**



## Aufsteckklemme

Federklemme zum Aufhängen von Bildern, Zeichnungen usw. **Einfach aufstecken und fertig!**

**CH**



## Beleuchtung

1 Strahler zum Aufschieben auf jede Stellwand, verstellbar. Pro Strahler 3 m Kabel.

**NST-BEL**

## Zubehör für weiße Stahltafeln



## Zubehör-Satz

4 trocken abwischbare Stifte, 1 Wischer, 10 Rundmagnete

**APF**



## Zubehör-Satz

- KW (72 Stück weiße Kreide)
- KB (12 Stück bunte Kreide)
- EWZ 7 (10 Stück Rundmagnete)
- SCHW (1 Schwamm)
- TFL (1 Tafellappen)

**ASB**

## Zubehör für grüne Stahltafeln



**Kreidehalter** (Kunststoff)

**KO-1050**

# EasyWall<sup>190</sup> – Whiteboard



## Modell NSTT EW

Doppelseitig mit Whiteboardoberfläche – beschreibbar mit trocken abwischbaren Markern und natürlich auch magnethaftend!

Tafelflächen (inklusive 4 Einhängeschlitten)

Maße	Artikelnummer
120 x 100 cm	NSTT EW1
150 x 120 cm	NSTT EW2
170 x 120 cm	NSTT EW4

### Rollstativ für Stellwände

So werden unsere Stellwände mobil. 4 Rollen, davon sind 2 feststellbar. Geeignet für Tafeln bis zum Format 170 x 120 cm, pulverbeschichtetes Stahlrohrgestell. **Gesamthöhe: 190 cm**

**SRZ 190**



### Zubehör-Satz

4 trocken abwischbare Stifte, 1 Wischer, 10 Rundmagnete  
**APF**

Präsentation

Präsentations- und Kommunikationswände

# EasyWall<sup>190</sup> BoxBoard – White

**32** Schübe  
InBox „M“

**24** Schübe  
InBox „M“



Jedes **BoxBoard** besteht aus Tafel, fahr-barem Gestell und den entsprechend farbigen oder transparenten Boxen und wird gebrauchsfertig montiert geliefert!



Zwischen zwei beliebige **BoxBoards** können Sie jedes Tafelmodell einfach einhängen und so den Einsatzbereich erweitern. Tafelmodelle finden Sie auf Seite 648 – 653.

**EasyWall<sup>190</sup> BoxBoard 32**  
 • Maße, B/H/T: 135 x 190 x 45 cm  
 • Anzahl Schübe: 32 x InBox „M“  
 Stahltafel weiß, Schübe in rot  
**Hg488-EWR**

**EasyWall<sup>190</sup> BoxBoard 24**  
 • Maße, B/H/T: 135 x 190 x 45 cm  
 • Anzahl Schübe: 24 x InBox „M“  
 Stahltafel weiß, Schübe in rot  
**Hg466-EWR**



**Flipchart-Klemme**  
 magnetisch, macht jede Stahltafel zum Flipchart. Blocks für Flipcharts siehe rechte Seite unten.  
**NSS-FCK**

**Schreibblocks für Flipcharts**  
 neutral, 20 Blatt  
**FB 1**  
 mit Karo-Aufdruck, 2,5 x 2,5 cm, 20 Blatt  
**FB 2**

Weiteres Zubehör für weiße Stahltafeln finden Sie auf Seite 676.

**16** Schübe  
InBox „L“

**12** Schübe  
InBox „L“



**EasyWall<sup>190</sup> BoxBoard 16**  
 • Maße, B/H/T: 135 x 190 x 45 cm  
 • Anzahl Schübe: 16 x InBox „L“  
 Stahltafel weiß, Schübe in rot  
**Hg484-EWR**

**EasyWall<sup>190</sup> BoxBoard 12**  
 • Maße, B/H/T: 135 x 190 x 45 cm  
 • Anzahl Schübe: 12 x InBox „L“  
 Stahltafel weiß, Schübe in rot  
**Hg463-EWR**

# Mobile Aufbewahrungstafeln



## EasyWall<sup>190</sup> BoxBoard 24

- Maße, B/H/T: 103 x 190 x 45 cm
- Anzahl Schübe: 24 x InBox „M“

Stahltafel weiß, Schübe in rot  
**H9388-EWR**

## EasyWall<sup>190</sup> BoxBoard 18

- Maße, B/H/T: 103 x 190 x 45 cm
- Anzahl Schübe: 18 x InBox „M“

Stahltafel weiß, Schübe in rot  
**H9366-EWR**

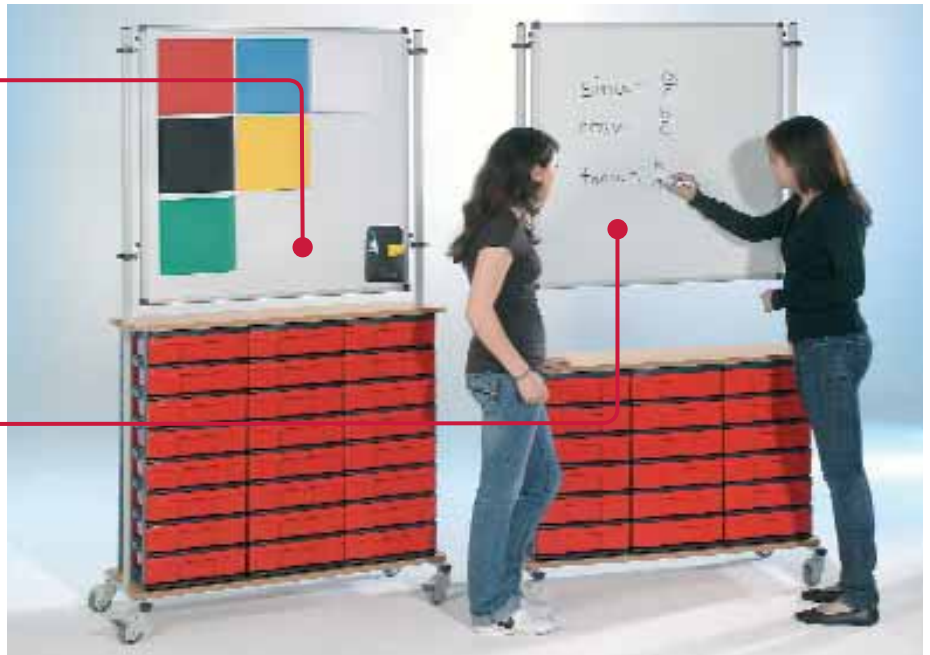

## EasyWall<sup>190</sup> BoxBoard 12

- Maße, B/H/T: 103 x 190 x 45 cm
- Anzahl Schübe: 12 x InBox „L“

Stahltafel weiß, Schübe in rot  
**H9384-EWR**

## EasyWall<sup>190</sup> BoxBoard 9

- Maße, B/H/T: 103 x 190 x 45 cm
- Anzahl Schübe: 9 x InBox „L“

Stahltafel weiß, Schübe in rot  
**H9363-EWR**



## EasyWall<sup>190</sup> BoxBoard 8

- Maße, B/H/T: 68 x 190 x 45 cm
- Anzahl Schübe: 8 x InBox „L“

Stahltafel weiß, Schübe in rot  
**H9284-EWR**

## EasyWall<sup>190</sup> BoxBoard 12

- Maße, B/H/T: 68 x 190 x 45 cm
- Anzahl Schübe: 12 x InBox „M“

Stahltafel weiß, Schübe in rot  
**H9266-EWR**



## EasyWall<sup>190</sup> BoxBoard 9

- Anzahl Schübe: 9 x InBox „L“

Stahltafel weiß, Schübe in rot  
**H9263-EWR**

## EasyWall<sup>190</sup> BoxBoard 18

- Anzahl Schübe: 18 x InBox „M“

Stahltafel weiß, Schübe in rot  
**H9288-EWR**

Präsentation

Präsentations- und Kommunikationswände

# EasyWall<sup>190</sup> – Das Multitalent

Stativhöhe:  
190 cm



12,2 m<sup>2</sup>  
Fläche!



## EasyWall<sup>190</sup> Set „StartUp“

Komplettes EasyWall Präsentations- oder Raumteilerset bestehend aus:

2 x Rollstativ für Stecktafeln – SRZ 190

2 x Tafel NSTT-F40205 (170 x 120 cm)  
je Tafel 1 Seite Rot, 1 Seite Grau

1 x Tafel NSTT-F403 in Schwarz (170 x 120cm)

**EAW-START**

Alle Sets sind dank der Rollen mobil. Die Zwischenstücke der fahrbaren Gestelle sorgen für zusätzliche Stabilität. Die Verstellbarkeit der Zwischenstücke ermöglicht das Einhängen der Stecktafeln im Hoch- oder Querformat. So sind sie immer flexibel und können das Set bei Bedarf neu konfigurieren. Bei den mitgelieferten SRZ 190 Gestellen sind jeweils 2 der 4 Rollen feststellbar und sorgen so für die nötige Standfestigkeit des Sets.

Stativhöhe:  
190 cm



8,8 m<sup>2</sup>  
Fläche!

## EasyWall<sup>190</sup>

### Set „Compact“

Komplettes Raumteilerset bestehend aus:

2 x Rollstativ für Stecktafeln – SRZ 190

1 x Tafel NSTT-F40206 (170 x 120 cm)  
1 Seite Rot, 1 Seite Blau

2 x Tafel NSTT-F10206 (120 x 100 cm)  
je Tafel 1 Seite Rot, 1 Seite Blau

**EAW-COMP**



Einige Stellbeispiele, die mit diesem Set möglich sind.



# in praktischen Sets!



## EasyWall<sup>190</sup>

### Set „StartUp S“

Komplettes EasyWall Präsentations- oder Raumteiler-erset bestehend aus:

2 x Rollstativ für Stecktafeln – SRZ 190

3 x NSTT-F10308 (120 x 100 cm)  
je Tafel 1 Seite Schwarz,  
1 Seite Orange

EAW-STARTS



Einige Stellbeispiele, die mit diesem Set möglich sind.



## EasyWall<sup>190</sup> Set „Raute“

Komplettes EasyWall Präsentationsset mit über 16 m<sup>2</sup> Nutzfläche bestehend aus:

2 x Rollstativ für Stecktafeln – SRZ 190

4 x Tafel NSTT-F40206, (170 x 120 cm)  
je Tafel 1 Seite Rot, 1 Seite Blau

EAW-RAUTE



Einige Stellbeispiele, die mit diesem Set möglich sind.

Präsentation

Präsentations- und Kommunikationswände

# EasyWall<sup>190</sup> Set „RONDO“



19,4 m<sup>2</sup>  
Fläche!

Stativhöhe:  
190 cm

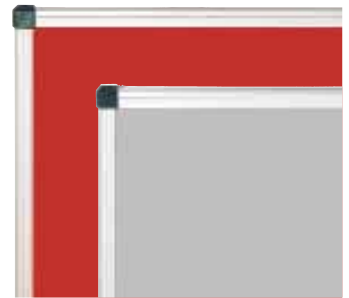

6 Tafeln, je  
1 Seite Rot, 1 Seite Grau



## EasyWall<sup>190</sup> Set „Rondo“

Komplettes EasyWall Präsentationsset mit über 19 m<sup>2</sup> Nutzfläche bestehend aus:

- 3 x Rollstativ für Stecktafeln – SRZ 190
- 3 x Tafel NSTT-F40205 (170 x 120 cm) je Tafel 1 Seite Rot, 1 Seite Grau
- 3 x Tafel NSTT-F10205 (120 x 100 cm) je Tafel 1 Seite Rot, 1 Seite Grau
- 3 x Prospekthalter NDS-2

**EAW-RONDO**



### Geniale Flexibilität:

Ganz schnell und ohne viel Aufwand können Sie alle Tafeln **hoch** oder **quer** einhängen – je nach Situation und vorhandenem Platz.



Einige Stellbeispiele, die mit diesem Set möglich sind.

# EasyWall<sup>190</sup> Set „FLEX“



## EasyWall<sup>190</sup> Set „Flex“

Komplettes EasyWall Präsentations- oder Raumteilerset bestehend aus:

3 x Rollstativ für Stecktafeln – SRZ 190

3 x Tafel NSTT-F40608 (170 x 120 cm)  
je Tafel 1 Seite Orange, 1 Seite Blau

2 x Tafel NSTT-F10608 (120 x 100 cm)  
je Tafel 1 Seite Orange, 1 Seite Blau

**EAW-FLEX**



5 Tafeln, je 1 Seite Blau, 1 Seite Orange



Alle Sets sind dank der Rollen mobil.  
Die Zwischenstücke der fahrbaren Gestelle sorgen für zusätzliche Stabilität. Die Verstellbarkeit der Zwischenstücke ermöglicht das Einhängen der Stecktafeln im Hoch- oder Querformat. So sind Sie immer flexibel und können das Set bei Bedarf neu konfigurieren.  
Bei den mitgelieferten SRZ 190 Gestellen sind jeweils 2 der 4 Rollen feststellbar und sorgen so für die nötige Standfestigkeit des Sets.

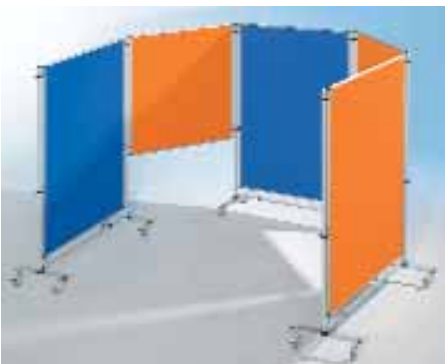

Einige Stellbeispiele, die mit diesem Set möglich sind.

Präsentation

Präsentations- und Kommunikationswände

# EasyWall<sup>190</sup> Set „FLEX 2“

20,4 m<sup>2</sup>  
Fläche!

Stativhöhe: 190 cm



## EasyWall<sup>190</sup> Set „Flex 2“

Komplettes EasyWall  
Präsentations- oder Raum-  
teilerset bestehend aus:

3 x Rollstativ  
für Stecktafeln – SRZ 190

2 x Tafel NSTT-F40206  
(170 x 120 cm)

je Tafel 1 Seite Rot, 1 Seite Blau

2 x Tafel NSTT-F40605  
(170 x 120 cm)

je Tafel 1 Seite Blau, 1 Seite Grau

1 x Tafel 170 x 120 cm,  
Vorderseite Whiteboard,  
Rückseite Stoff schwarz

**EAW-FLEX 2**



Stellvariante

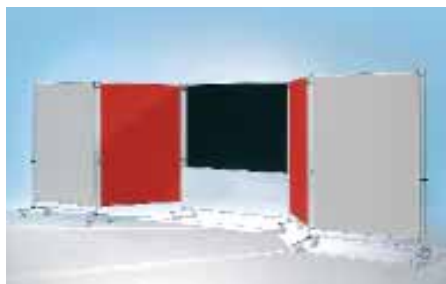

Stellvariante



Stellvariante

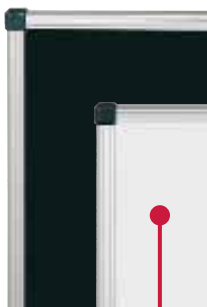

Whiteboard



**Geniale Flexibilität:** Ganz schnell und ohne  
viel Aufwand können Sie alle Tafeln **hoch** oder **quer**  
einhängen – Je nach Situation und vorhandenem Platz.

# EasyWall<sup>190</sup> Set „MAXIMUS“



Stativhöhe: 190 cm

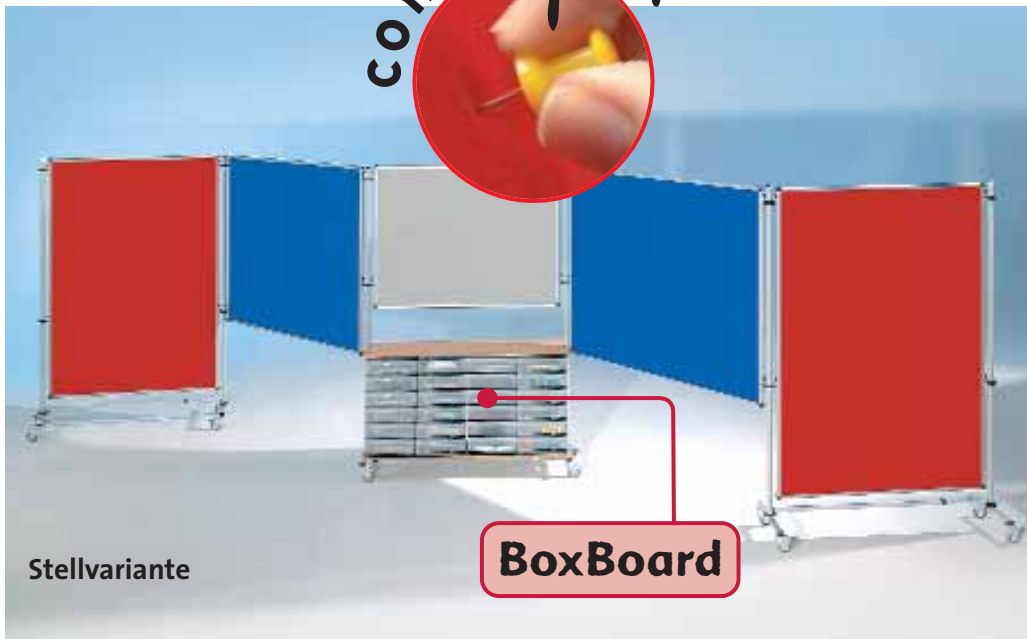

Stellvariante

BoxBoard

## EasyWall<sup>90</sup> Set „Maximus“

Komplettes EasyWall  
Präsentations- oder Raum-  
teilerset bestehend aus:

2 x Rollstativ  
für Stecktafeln – SRZ 190

2 x Tafel NSTT-F40206  
(170 x 120 cm)  
je Tafel 1 Seite Rot, 1 Seite Blau

2 x Tafel NSTT-F40205  
(170 x 120 cm)  
je Tafel 1 Seite Rot, 1 Seite Grau

1 x BoxBoard H9466-0305T  
Tafel 1 Seite Schwarz,  
1 Seite Grau mit  
24 InBox „M“ in Transparent

**EAW-MAX**

## Geniale Flexibilität:

Ganz schnell und ohne viel Aufwand können  
Sie alle Tafeln **hoch** oder **quer** einhängen –  
Je nach Situation und vorhandenem Platz.

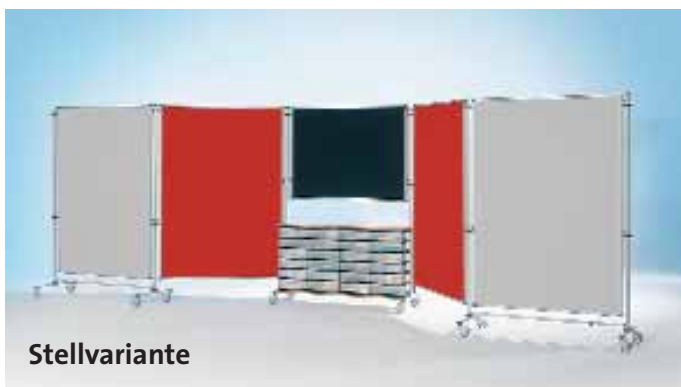
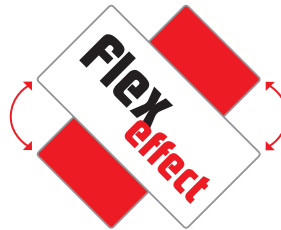

Stellvariante



Stellvariante

Präsentation

Präsentations- und Kommunikationswände

# Klasse Ordnung!



## Prospektständer

Fahrbarer, stabiler Prospektständer zum Einlegen von Prospekten, Zeitschriften und Katalogen im Format DIN A4 quer.

An allen 4 Flächen des Oberschranks ist jeweils ein Prospekthalter mit 10 Fächern befestigt, so dass bis zu 40 verschiedene Werbeträger eingesetzt werden können. Im Ober- und Unterschrank zusätzlicher Stauraum zur Bevorratung der Werbeträger, jeweils mit abschließbarer Tür. Der Oberschrank ist zusätzlich ausgerüstet mit 4 verstellbaren Einlegeböden. Vier stabile Rollen, davon 2 feststellbar garantieren ein hohes Maß an Flexibilität.

Außenmaße, B/H/T: 64 x 160 x 64 cm

**PF 40**



# Jederzeit bereit!



Präsentation

Präsentations- und Kommunikationswände

## Standard-Farben:

	<b>RAL 7035</b> Lichtgrau
	<b>RAL 8019</b> Graubraun

## 10 % Mehrpreis:

	<b>RAL 1018</b> Zinkgelb
	<b>RAL 3000</b> Feuerrot
	<b>RAL 3004</b> Purpurrot
	<b>RAL 4002</b> Rotviolett
	<b>RAL 4003</b> Erikaviolett
	<b>RAL 5011</b> Stahlblau
	<b>RAL 5014</b> Taubenblau
	<b>RAL 5015</b> Himmelblau
	<b>RAL 5018</b> Türkisblau
	<b>RAL 6010</b> Grasgrün
	<b>RAL 6027</b> Lichtgrün
	<b>RAL 9005</b> Tiefschwarz
	<b>RAL 9006</b> Weißalu

## Prospektregal

zum Präsentieren von Büchern, Katalogen, Zeitschriften etc. Ein stabiler Stahlrohrrahmen verleiht Standfestigkeit. 4 Rollen – davon 2 feststellbar – machen das Regal beweglich. 4 bzw. 8 Böden können in variablen Abständen eingesteckt werden. Die Ablagefläche ist 36 cm tief. Gestalten Sie Ihr Prospektregal passend zum Einsatzort. 15 RAL-Farben (Gestell) stehen zur Auswahl. Bitte geben Sie die gewünschten Farben bei Ihrer Bestellung an. Prospekt-Ablagen standardmäßig glanzverzinkt.

## Einseitig

B/H/T: 130 x 151 x 50 cm

### LR 15 EN

## Doppelseitig

130 x 151 x 86 cm

### LR 15 DN

## Einseitig

für die Wandmontage  
B/H/T: 130 x 151 x 41 cm

### LR 15 W

## Informationsleiste

Leiste ohne Text zur Selbstbeschriftung

### IL1

## Leiste mit Text „Information“

B/H: 130 x 10 cm

### IL2

**Beliebige Beschriftungen auf Anfrage.**



Prospektregal Modell LR 15 EN mit Leiste IL 2



Prospektregal Modell LR 15 DN

# Elegant, fahrbar, auffällig...



### **Blickfang 3er**

Prospektständer mit 3 Prospektablagen  
Standarddekor Buche oder Grau  
Maße, B/H/T: 25 x 135 x 35 cm

**PSA-13F**

### **Blickfang 6er**

Prospektständer mit 6 Prospektablagen  
Standarddekor Buche oder Grau  
Maße, B/H/T: 50 x 135 x 35 cm

**PSA-23F**

## **Blickfang!**

**Der Eyecatcher für Ihre Informationen!**

Eleganter Prospektständer mit Prospekthaltern aus 4 mm Acrylglas für Flyer und Broschüren im A4 Format.

Dank der 4 Rollen ist der Ständer mobil. Wir bieten ihn wahlweise mit 3 oder mit 6 Fächern an.

Standardholzdekor wahlweise Buche oder Grau – weitere Dekore sind gegen Mehrpreis möglich.





# Plakatständer & Zubehör

## Plakatständer / Kundenstopper mit Wechselrahmen für innen und außen

- für DIN A1-Plakate
- doppelseitig verwendbar
- 2 Antireflex-Schutzfolien schützen Ihre Poster vor Sonneneinstrahlungen und Witterung
- Raumsparendes zusammenklappbares Aluminiumgestell

Maße, B/H: 64 x 120 cm

**K A1**

**Grüne oder weiße Stahltafeln für die Plakatständer finden Sie auf Seite 887.**



## Praktisches Zubehör

Zubehör-Satz für weiße Stahlblechtafel

**Inhalt:**

- 4 Stück Whiteboardmarker, trocken abwischbar, farbig sortiert,
- 1 Wischer,
- 10 Kraftmagnete in 2 Größen, farbig sortiert

**APF**



Zubehör-Satz für grüne Stahlblechtafel

**Inhalt:**

- 72 Stück weiße Kreide,
- 12 Stück bunte Kreide,
- 10 Rundmagnete,
- 1 Schwamm,
- 1 Tafellappen

**ASB**



K A1

Plakatständer



K A1 mit EG A1 (Option)



K A1 mit EWA1



**In nicht mal 1 Minute einfach aufklappen und auswechseln!**

Präsentation

Präsentations- und Kommunikationswände

# Eine runde Sache...



## XXL Kork Litfaßsäule

Die Säule ist fahrbar, passt aber nicht durch Standardtüren.  
Daher idealerweise als Infosäule im öffentlichen Bereich einsetzbar.  
Maße: Ø 60 cm, Gesamthöhe 220 cm  
Holzdekor: Buche

**KLS-XXL**



## Mobile Litfaßsäule

Mit praktischem Unterschrank.  
Je Seite ein Fach mit 2 verstellbaren Einlegeböden für Prospekte oder Bastelmaterial. 2 feststellbare Leichtlaufrollen sorgen für sicheren Stand.  
Maße, B/H/T: 70 x 185 x 70 cm

**Mit Stoffoberfläche**  
**KSLS-S..**

**Bitte ergänzen Sie bei der Bestellung die Stofffarbe.**



o2 Rot



o6 Blau



o7 Grün



o8 Orange

**Mit Naturkorkoberfläche**  
**KLS-S..**



Vorne 15 herausnehmbare Trockengitter...

## Litfaßsäule mit Korkoberfläche

Fahrbar auf vier Rollen, 2 davon feststellbar.  
Maße, B/H/T: 75 x 183 x 75 cm  
Holzdekor: Buche

### mit 16 flachen Schüben

16 farbige Schübe, rot, blau, gelb, grün  
**KLS-TS16**

16 transparente Schübe  
**KLS-TS16T**

### mit 8 hohen Schüben (ohne Abb.)

8 farbige Schübe, rot, blau, gelb, grün  
**KLS-TS8**

8 transparente Schübe  
**KLS-TS8T**

## Litfaßsäule mit Trockengittern

Kork-Litfaßsäule mit Unterschrank und 15 praktischen Trockengittern für Bilder bis Format DIN A3. Auf der Rückseite befindet sich ein Regal für allerlei Kleines mit 2 verstellbaren Einlegeböden.  
Maße: B/H/T: 77 x 190 x 77 cm  
Holzdekor: Buche, Trockengitter in rot

**KLS-TW15**

...und auf der Rückseite Regalböden für allerlei Kleines!



# ...unsere Litfaßsäulen



## Litfaßsäule mit Stoffoberfläche

Fahrbar auf vier Rollen,  
2 davon feststellbar.  
Maße, B/H/T: 75 x 183 x 75 cm  
Holzdekor: Buche

### mit 16 flachen Schüben

16 farbige Schübe, rot, blau, gelb, grün  
**KLS-TS16S**

16 transparente Schübe  
**KLS-TS16TS**

### mit 8 hohen Schüben (ohne Abb.)

8 farbige Schübe, rot, blau, gelb, grün  
**KLS-TS8S**

8 transparente Schübe  
**KLS-TS8TS**

## XXL Stoff Litfaßsäule

Nähere Infos siehe linke Seite!  
Bitte geben Sie die Stofffarben  
bei Ihrer Bestellung an!  
Erste Zahl: oben,  
Zweite Zahl: unten!  
**KLS-XXL-S...**

### Bestellbeispiel:

Säule wie Abbildung, oben rot,  
unten blau: KLS-XXL-So2o6



**Bitte ergänzen  
Sie bei der Bestellung  
die Stofffarbe!**

## Korklitfaßsäule

Boden und Deckel in Buche Dekor.  
Die Manteloberfläche besteht aus  
5 mm Kork. Der ideale Informationsträger  
für die Schule. Maße: 1,30 m hoch, 60 cm ø.  
Fahrbar auf Rollen.

**KLS**

Präsentation

Präsentations- und Kommunikationswände

# Ausstellungswände & Stative in Höhe: 150 cm

## T-Fuß-Stativ

Rundrohrstativ mit T-Fuß, für alle Tafelgrößen geeignet. Inklusive 2 vormontierten Einhängeringen.

SVT 5-K

## Design-Tellerfuß-Stativ

Für alle Tafelgrößen geeignet. Inklusive 2 vormontierten Einhängeringen.

Der Teller ist wahlweise in Grau oder Schwarz erhältlich. Die Stange wird in RAL 7035 Lichtgrau geliefert.

Tafelflächen und Stative müssen getrennt bestellt werden.

SVR 5-K



Aushängesicherung

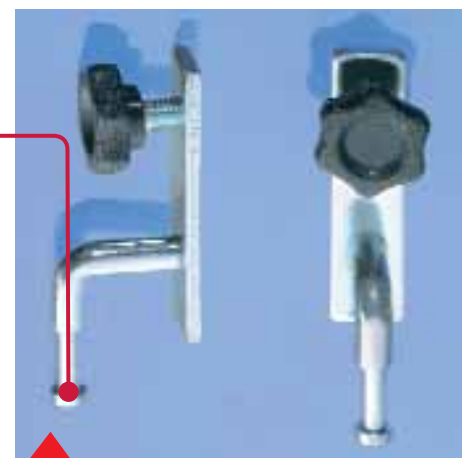

Einfädelhilfe



## Ersatzteil:

### Ersatzring für Stative

Einfach um die Stative legen und Anschrauben.

Inklusive praktischer Einfädelhilfe.

NSTT R

## Ersatzteil:

### Einhängeschlitten

Wird seitlich in das Tafelprofil eingehangen. Inklusive Klemmschraube und Aushängesicherung.

NSTT P

# Stoff- & Korktafeln für Stativhöhe: 150 cm



## Modell NSTT F

Wir bieten Ihnen ein flexibles System, das Sie ganz nach Ihrem Bedarf zusammenstellen können. Insgesamt 4 Größen und 11 Farben stehen für die Tafel mit Stoffoberfläche zur Auswahl.



### Tafelflächen (inklusive 4 Einhängeschlitten)

Maße	Artikelnummer
90 x 60 cm	NSTT Fg6..
90 x 90 cm	NSTT Fg9..
120 x 75 cm	NSTT F1-K..
120 x 90 cm	NSTT F129..

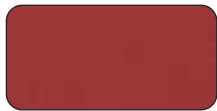

01 Weinrot



02 Rot

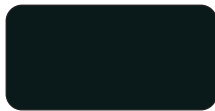

03 Schwarz

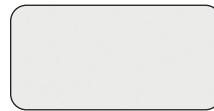

04 Weiß



05 Grau



06 Blau



07 Grün



08 Orange



09 Dunkelbraun



10 Mittelbraun

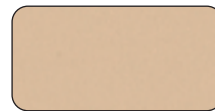

11 Beige



### Tafelflächen (inklusive 4 Einhängeschlitten)

Maße	Artikelnummer
90 x 60 cm	NSTT Kg6
90 x 90 cm	NSTT Kg9
120 x 75 cm	NSTT K1-K
120 x 90 cm	NSTT K129

## Modell NSTT K

Umweltbewußter Auftritt und warme Atmosphäre dank Naturkorkmaterial. Auch diese Tafel ist in insgesamt 4 Formaten erhältlich.

Präsentation

Präsentations- und Kommunikationswände

# Stahltafeln grün & weiß für Stativhöhe: 150 cm



## Modell NSTT EG

Doppelseitig mit grüner Schultafeloberfläche aus Stahl – beschreibbar mit bunter oder weißer Kreide und natürlich magnethaftend!

**Tafelflächen** (inklusive 4 Einhängeschlitten)

Maße Artikelnummer

90 x 60 cm NSTT EG96

90 x 90 cm NSTT EG99..

120 x 75 cm NSTT EG1-K..

120 x 90 cm NSTT EG129..



### Zubehör-Satz

72 Stück weiße Kreide,  
12 Stück bunte Kreide,  
10 Rundmagnete,  
1 Schwamm, 1 Tafellappen  
**ASB**

Weiteres Zubehör siehe  
auch Seite 676.



**Zubehör-Satz**  
4 trocken abwischbare  
Stifte, 1 Wischer,  
10 Rundmagnete  
**APF**

## Modell NSTT EW

Doppelseitig mit Whiteboardoberfläche – beschreibbar mit trocken abwischbaren Markern & natürlich auch magnethaftend!

**Tafelflächen** (inklusive 4 Einhängeschlitten)

Maße Artikelnummer

90 x 60 cm NSTT EW96..

90 x 90 cm NSTT EW99

120 x 75 cm NSTT EW1-K

120 x 90 cm NSTT EW129



# Design-Tellerfuß- & T-Fuß-Stativ

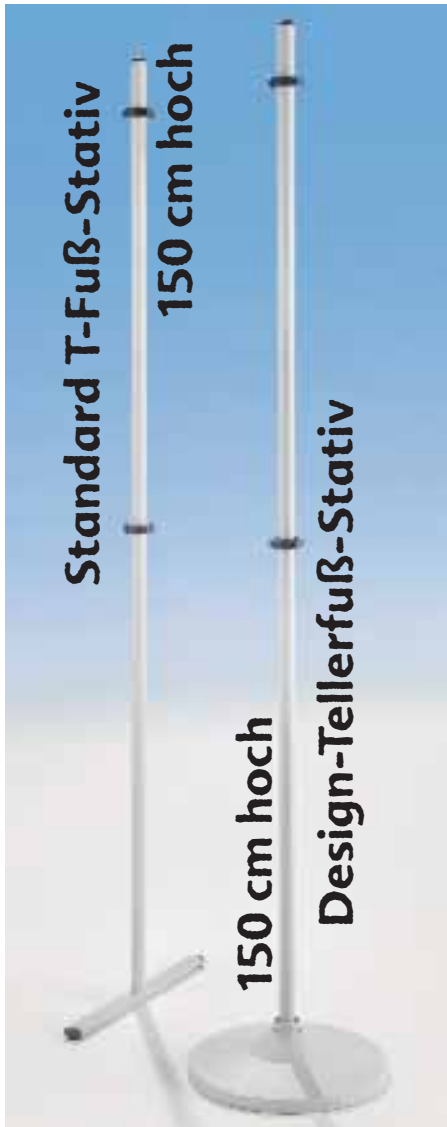

## 1. T-Fuß



Unsere T-Fuß Stative sind pulverbeschichtet und werden mit gebrauchsfertig vormontierten Einhängerinnen und fest verschweißtem Fuß geliefert. So müssen Sie nichts montieren und die Stative sind sehr stabil.

## 2. Design-Tellerfuß



Ab einer Tafelgröße von 150 x 120 cm empfehlen wir unseren Design-Tellerfuß. Durch die größere Standfläche stehen größere Tafeln besser und sicherer – was im öffentlichen Raum besonders wichtig ist.



2 vormontierte Ringe mit Aushängesicherung an jedem Stativ.



Sie können unsere Einzeltafeln mit 2 verschiedenen Arten von Stativen kombinieren:

1. Standard T-Fuß-Stativ
2. Design-Tellerfuß-Stativ

Präsentation

Präsentations- und Kommunikationswände

# Praktisch & günstig



Stativhöhe: 150 cm

Set „Compact 1“



## Set „Compact 1“

Ideal für ungenutzte Ecken im Klassenraum, als Raumteiler oder in der Aula. Verschiedene Stellvarianten sind möglich.

Set besteht aus:

- 3 x Tafel NSTT-F990206 (90 x 90 cm)  
je Tafel 1 Seite Rot, 1 Seite Blau
- 4 x T-Fuß Stativ SVT 5-K

NSTT-SET C1

Für verschiedenste Bedürfnisse haben wir Ihnen eine kleine Auswahl fertiger Sparsets zusammengestellt.



## Sparpaket!

Stecktafelwagen & 3 x Stecktafel-Set „Compact 2“

Set enthält insgesamt:

- 6 x Tafel NSTT-F990206 (90 x 90 cm)  
je Tafel 1 Seite Rot, 1 Seite Blau
- 3 x Tafel (120 x 90 cm)  
1 Seite Stahl weiß, 1 Seite Stahl grün
- 12 x T-Fuß Stativ SVT 5-K
- 1 x Stecktafelwagen NSTT-W175

NSTT-C2W



Set „Compact 1“



## Sparpaket!

Stecktafelwagen & 3 x Stecktafel-Set „Compact 1“

Set enthält insgesamt:

- 9 x Tafel NSTT-F990206 (90 x 90 cm)  
je Tafel 1 Seite Rot, 1 Seite Blau
- 12 x T-Fuß Stativ SVT 5-K
- 1 x Stecktafelwagen NSTT-W175

NSTT-C1W

Set „Compact 1“



## Stecktafel Set „Compact 2“

Set besteht aus:

- 2 x Tafel NSTT-F990206 (90 x 90 cm)  
je Tafel 1 Seite Rot, 1 Seite Blau
- 1 x Tafel 120 x 90 cm,  
1 Seite Stahl weiß, 1 Seite Stahl grün
- 4 x T-Fuß Stativ SVT 5-K

NSTT-Set C2



Set „Compact 2“



Set „Compact 2“



# Kinder- stecktafelsets



## Stecktafel Set „Compact 3“

Set besteht aus:

- 2 x Tafel **NSTT-F1290206** (120 x 90 cm)  
je Tafel 1 Seite Rot, 1 Seite Blau
- 1 x Tafel **NSTT-F12903** (120 x 90 cm)  
in Schwarz
- 4 x T-Fuß Stativ **SVT 5-K**

**NSTT-Set C3**

## Sparpaket!

### Stecktafelwagen & 3 x Stecktafel-Set „Compact 3“

Set enthält insgesamt:

- 6 x Tafel **NSTT-F1290206** (120 x 90 cm)  
je Tafel 1 Seite Rot, 1 Seite Blau
- 3 x Tafel **NSTT-F12903** (120 x 90 cm)  
in Schwarz
- 12 x T-Fuß Stativ **SVT 5-K**
- 1 x Stecktafelwagen **NSTT-W175**

**NSTT-C3W**

## Stecktafel Set „Compact 4“

Set besteht aus:

- 2 x Tafel **NSTT-F990206** (90 x 90 cm)  
je Tafel 1 Seite Rot, 1 Seite Blau
- 2 x Tafel **NSTT-F1290206** (120 x 90 cm)  
je Tafel 1 Seite Rot, 1 Seite Blau
- 4 x T-Fuß Stativ **SVT 5-K**

**NSTT-Set C4**



Set „Compact 4“



Stativhöhe: 150 cm



## Sparpaket!

### Stecktafelwagen & 2 x Stecktafel-Set „Compact 4“

Set enthält insgesamt:

- 4 x Tafel **NSTT-F990206** (90 x 90 cm)  
je Tafel 1 Seite Rot, 1 Seite Blau
- 4 x Tafel **NSTT-F1290206** (120 x 90 cm)  
je Tafel 1 Seite Rot, 1 Seite Blau
- 8 x T-Fuß Stativ **SVT 5-K**
- 1 x Stecktafelwagen **NSTT-W175**

**NSTT-C4W**



Set „Compact 4“

# Transportwagen & die passende Garage



**Perfekt  
aufgeräumt!**

## Schrank für Transportwagen

Der linke Teil des Schrankes verfügt über einen rückversetzten Sockel. Im rechten Teil lässt sich der Wagen **NSTT-W175** platzsparend und staubsicher mit allen Tafeln und Stativen einstellen.

Inklusive 2 Einlegeböden und 3 x InBox „L“ in blau

Maße, B/H/T: 150 x 190 x 60 cm

**Wagen nicht im Lieferumfang enthalten!**

**G4-NSTTW**



**Sparpakete in Kombination mit diesem Wagen finden Sie auf den Seiten 696 & 697.**



## Transportwagen für bis zu 10 Tafeln

Der Wagen nimmt Tafeln bis Format 120 x 90 cm auf. Der Wagen steht auf 4 hoch belastbaren Leichtlaufrollen, davon sind 2 feststellbar. Pulverbeschichtetes Stahlrohrgestell in Lichtgrau RAL 7035, 2 Klemmvorrichtungen zur Fixierung der Tafeln, Ablage für Stative (150 cm, T-Fuß).

Maße, B/H/T: ca. 100 x 175 x 50 cm

**Passt genau in Schrank G4-NSTTW**

**NSTTW-W175**

## Highlight! Trockenwagen

siehe Seite 114



# Das fahrbare Stellwandsystem EasyWall<sup>150</sup>

Stativhöhe: 150 cm



**EasyWall<sup>150</sup>** – das fahrbare Stellwandsystem.

Maximale Flexibilität dank Mobilität. Dank der 4 Rollen pro Gestell, 2 davon sind feststellbar, bringen Sie das EasyWall Stellwandsystem ganz „easy“ zum Einsatzort. In das fahrbare EasyWallgestell können Tafeln bis

zum Format 120 x 90 cm hoch oder quer eingehängt werden – auch kompatibel mit allen bisher bei uns erworbenen Stellwänden.

Einfach die Tafeln in die vormontierten Ringe einhängen – fertig.

- Mobiler Raumteiler
- Moderationswand
- Ausstellungswand

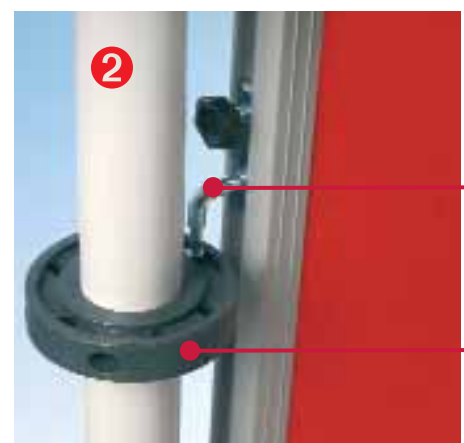

Für Tafeln bis zur Größe 120 x 90 cm.

Dank verstellbarem Zwischenstück sind Sie jederzeit flexibel.

Stativhöhe: 150 cm

## Rollstativ für Stellwände

So werden unsere Stellwände mobil. 4 Rollen, davon sind 2 feststellbar. Geeignet für Tafeln bis zum Format 120 x 90 cm, pulverbeschichtetes Stahlrohrgestell. Gesamthöhe: 150 cm

SRZ 150

## Halteringe mit Einfädelhilfe und höhenverstellbare Schlitten mit Aushängesicherung

erleichtern das Einhängen unserer Stellwände. So ist es auch für eine Person möglich, die Tafeln ein- oder umzuhängen.

- 1 Den Einhängeschlitten der Tafel in die Einfädelhilfe des Halterings setzen – so fixieren Sie die Tafel auf der einen Seite und können diese auf der anderen Seite in den zweiten Ring einhängen.
- 2 Die Tafel hängt nun lose im Gestell. Jetzt einfach den Haken des Einhängeschlittens in Richtung des gewünschten Loches schieben.
- 3 Jetzt rutscht die Halterung in das entsprechende Loch des Ringes und ist fixiert. Dank der Aushängesicherung fällt die Tafel auch nicht einfach herunter – so verhindern wir eingeklemmte Finger und verletzte Schülerfüße.

# Vielseitig, mobil & flexibel einsetzbar



## Einhängeschlitten

Wird seitlich in das Tafelprofil eingehangen. Inklusive Klemmschraube und Aushängesicherung.

**NSTT P**



## Ersatzring für Stative

Einfach um die Stative legen und Anschrauben. Inklusive praktischer Einfädelhilfe.

**NSTT R**

## Geniale Flexibilität:

Ganz schnell und ohne viel Aufwand können Sie alle Tafeln **hoch** oder **quer** einhängen – Je nach Situation und vorhandenem Platz.

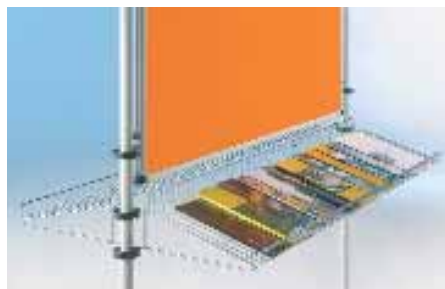

## Ablagen

Höhenverstellbare Schrägablage zum Einhängen in die Stative. Verchromt, inklusive 4 Einhängerinnen

Für Tafelbreite 100 cm

**NDS-1**

Für Tafelbreite 120 cm

**NDS-2**



## 14 Oberflächenvarianten

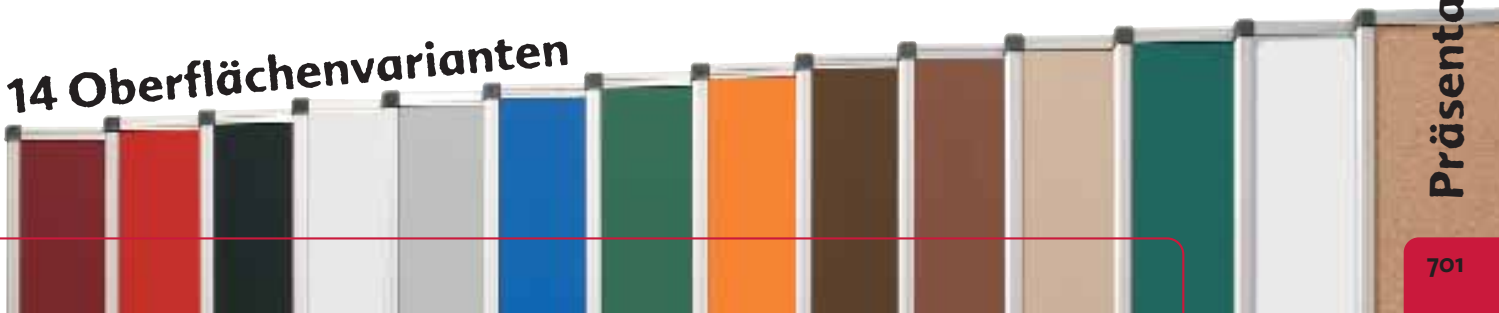

Präsentation

Präsentations- und Kommunikationswände

# EasyWall<sup>150</sup> – Stoffoberfläche...

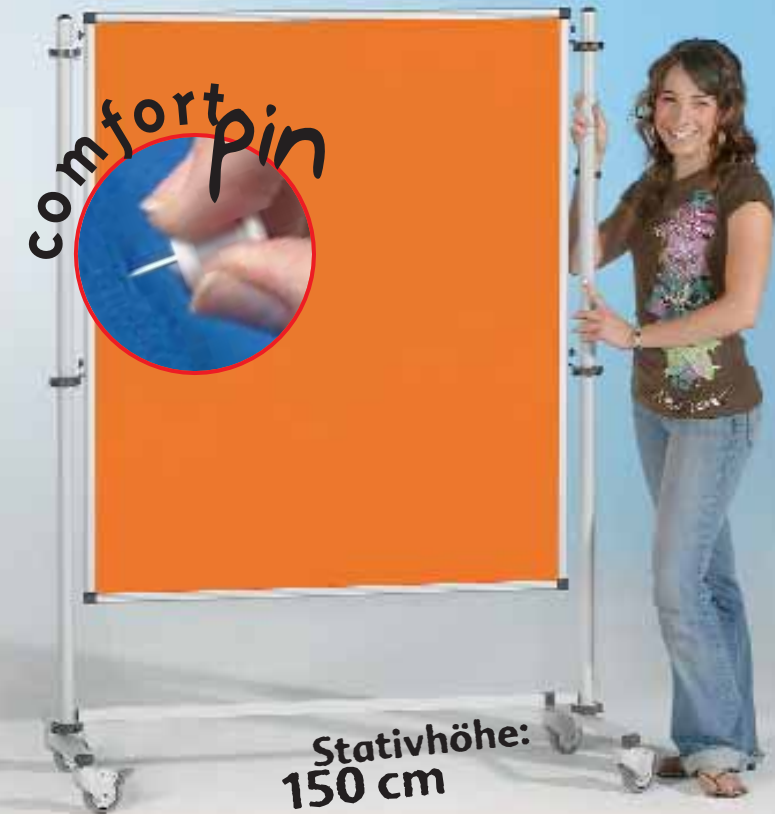

**Tafelflächen** (inklusive 4 Einhängeschlitten)

Maße	Artikelnummer
90 x 90 cm	NSTT F99..
120 x 75 cm	NSTT F1-K..
120 x 90 cm	NSTT F129..



## Rollstativ für Stellwände

So werden unsere Stellwände mobil. 4 Rollen, davon sind 2 feststellbar. Geeignet für Tafeln bis zum Format 120 x 90 cm, pulverbeschichtetes Stahlrohrgestell. Gesamthöhe: 150 cm

SRZ 150

Alle Farben für die Stofftafeln (doppelseitig gleichfarbig) finden Sie auf Seite 648.



## Modell NSTT F

Wir bieten Ihnen ein flexibles System, das Sie ganz nach Ihrem Bedarf zusammenstellen können. Insgesamt 3 Größen und 11 Farben stehen für die Tafel mit Stoffoberfläche zur Auswahl.

# ...sogar zweifarbig!



**Doppelt bunt, wir bringen mehr Farbe ins Spiel!**



**Wir empfehlen Ihnen hier 10 Farbkombinationen. Wollen Sie andere Farbkombinationen? Kein Problem, fragen Sie uns!**



..0206  
Rot - Blau



..0608  
Blau - Orange



..0203  
Rot - Schwarz



..0604  
Blau - Weiß



..0205  
Rot - Grau



..0603  
Blau - Schwarz

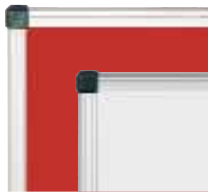

..0204  
Rot - Weiß



..0308  
Schwarz - Orange



..0605  
Blau - Grau



..0304  
Schwarz - Weiß

**Bringen Sie Farbe ins Spiel! Stofftafeln mit Vorder- und Rückseite in verschiedenen Farben.**

**Tafelflächen** (inklusive 4 Einhängeschlitten)

Maße Artikelnummer

90 x 90 cm NSTT F99..

120 x 75 cm NSTT F1-K..

**120 x 90 cm NSTT F129..**

### Rollstativ für Stellwände

So werden unsere Stellwände mobil. 4 Rollen, davon sind 2 feststellbar. Geeignet für Tafeln bis zum Format 120 x 90 cm, pulverbeschichtetes Stahlrohrgestell. **Gesamthöhe: 150 cm**

**SRZ 150**



Für Tafeln bis zur Größe 120 x 90 cm.

Dank verstellbarem Zwischenstück sind Sie jederzeit flexibel.



**Stativhöhe: 150 cm**

Präsentation

Präsentations- und Kommunikationswände

# EasyWall<sup>150</sup> – BoxBoards

Stativhöhe:  
150 cm

**16** Schübe  
InBox „M“

**8** Schübe  
InBox „M“

**EasyWall<sup>150</sup> BoxBoard 16** (ohne Abb.)

- Maße, B/H/T: 135 x 150 x 45 cm
- Anzahl Schübe: 16 x InBox „M“

Stoff Schwarz/Grau, Schübe in Transparent  
**H5444-0305T**

**EasyWall<sup>150</sup> BoxBoard 8** (ohne Abb.)

- Maße, B/H/T: 135 x 150 x 45 cm
- Anzahl Schübe: 8 x InBox „M“

Stoff Schwarz/Grau, Schübe in Transparent  
**H5422-0305T**



**EasyWall<sup>150</sup> BoxBoard 16**

- Maße, B/H/T: 135 x 150 x 45 cm
- Anzahl Schübe: 16 x InBox „M“

Stoff rot, Schübe in Blau  
**H5444-02B**



**EasyWall<sup>150</sup> BoxBoard 8**

- Maße, B/H/T: 135 x 150 x 45 cm
- Anzahl Schübe: 8 x InBox „M“

Stoff rot, Schübe in Blau  
**H5422-02B**

**EasyWall<sup>150</sup> BoxBoard 16**

- Maße, B/H/T: 135 x 150 x 45 cm
- Anzahl Schübe: 16 x InBox „M“

Stoff blau, Schübe in rot  
**H5444-06R**

**EasyWall<sup>150</sup> BoxBoard 8**

- Maße, B/H/T: 135 x 150 x 45 cm
- Anzahl Schübe: 8 x InBox „M“

Stoff blau, Schübe in rot  
**H5422-06R**



**EasyWall<sup>150</sup> BoxBoard 8**

- Maße, B/H/T: 135 x 150 x 45 cm
- Anzahl Schübe: 8 x InBox „L“

Stoff Rot, Schübe in Blau  
**H5442-02B**

Stoff Blau, Schübe in Rot  
**H5442-06R**

Stoff Schwarz/Grau, Schübe in Transparent  
**H5442-0305T**

**EasyWall<sup>150</sup> BoxBoard 4**

- Maße, B/H/T: 135 x 150 x 45 cm
- Anzahl Schübe: 4 x InBox „L“

Stoff Rot, Schübe in Blau  
**H5421-02B**

Stoff Blau, Schübe in Rot  
**H5421-06R**

Stoff Schwarz/Grau, Schübe in Transparent  
**H5421-0305T**



# ...multifunktionale Raumteiler



## EasyWall<sup>150</sup> BoxBoard 12

- Maße, B/H/T: 103 x 150 x 45 cm
- Anzahl Schübe: 12 x InBox „M“

Stoff Schwarz/Grau, Schübe in Transparent  
**H5344-0305T**

## EasyWall<sup>150</sup> BoxBoard 6 (ohne Abb.)

- Maße, B/H/T: 103 x 150 x 45 cm
- Anzahl Schübe: 6 x InBox „M“

Stoff Schwarz/Grau, Schübe in Transparent  
**H5322-0305T**

## EasyWall<sup>150</sup> BoxBoard 12 (ohne Abb.)

- Maße, B/H/T: 103 x 150 x 45 cm
- Anzahl Schübe: 12 x InBox „M“

Stoff rot, Schübe in Blau  
**H5344-02B**



**12 Schübe**  
 InBox „M“

## EasyWall<sup>150</sup> BoxBoard 6 (ohne Abb.)

- Maße, B/H/T: 103 x 150 x 45 cm
- Anzahl Schübe: 6 x InBox „L“

Stoff rot, Schübe in Blau  
**H5322-02B**

Jedes **BoxBoard** besteht aus Tafel, fahrbarem Gestell und den entsprechenden Boxen und wird gebrauchsfertig montiert geliefert!



**4 Schübe**  
 InBox „L“

## EasyWall<sup>150</sup> BoxBoard 6

- Maße, B/H/T: 103 x 150 x 45 cm
- Anzahl Schübe: 6 x InBox „L“

Stoff Rot, Schübe in Blau  
**H5342-02B**

Stoff Blau, Schübe in Rot  
**H5342-06R**

Stoff Schwarz/Grau, Schübe in Transparent  
**H5342-0305T**

## EasyWall<sup>150</sup> BoxBoard 3

- Maße, B/H/T: 103 x 150 x 45 cm
- Anzahl Schübe: 3 x InBox „L“

Stoff Rot, Schübe in Blau  
**H5321-02B**

Stoff Blau, Schübe in Rot  
**H5321-06R**

Stoff Schwarz/Grau, Schübe in Transparent  
**H5321-0305T**



## EasyWall<sup>150</sup> BoxBoard 12

- Maße, B/H/T: 103 x 150 x 45 cm
- Anzahl Schübe: 12 x InBox „M“

Stoff blau, Schübe in rot  
**H5344-06R**

## EasyWall<sup>150</sup> BoxBoard 8 (ohne Abb.)

- Maße, B/H/T: 135 x 150 x 45 cm
- Anzahl Schübe: 8 x InBox „L“

Stoff blau, Schübe in rot  
**H5322-06R**

Präsentations- und Kommunikationswände

# Auch die 2-Reihigen sind super praktisch



## EasyWall<sup>150</sup> BoxBoard 8

- Maße, B/H/T: 68 x 150 x 45 cm
- Anzahl Schübe: 8 x InBox „M“

Stoff Rot, Schübe in Blau

**H5244-02B**

Stoff Blau, Schübe in Rot

**H5244-06R**

Stoff Schwarz/Grau, Schübe in Transparent

**H5244-0305T**

Zwischen zwei beliebige **BoxBoards** können Sie jedes Tafelmodell einfach einhängen und so den Einsatzbereich erweitern. Tafelmodelle finden Sie auf Seite 692 – 694.

## EasyWall<sup>150</sup> BoxBoard 4

- Maße, B/H/T: 68 x 150 x 45 cm
- Anzahl Schübe: 4 x InBox „M“

Stoff Rot, Schübe in Blau

**H5222-02B**

Stoff Blau, Schübe in Rot

**H5222-06R**

Stoff Schwarz/Grau, Schübe in Transparent

**H5222-0305T**



## EasyWall<sup>150</sup> BoxBoard 4

- Maße, B/H/T: 68 x 150 x 45 cm
- Anzahl Schübe: 4 x InBox „L“

Stoff Rot, Schübe in Blau

**H5242-02B**

Stoff Blau, Schübe in Rot

**H5242-06R**

Stoff Schwarz/Grau, Schübe in Transparent

**H5242-0305T**

## EasyWall<sup>150</sup> BoxBoard 2

- Maße, B/H/T: 68 x 150 x 45 cm
- Anzahl Schübe: 4 x InBox „L“

Stoff Rot, Schübe in Blau

**H5221-02B**

Stoff Blau, Schübe in Rot

**H5221-06R**

Stoff Schwarz/Grau, Schübe in Transparent

**H5221-0305T**

# EasyWall<sup>150</sup> – Korkoberfläche

Praktisches Zubehör für Korktafeln  
finden Sie auf Seite 650.

**Mobilität dank fahrbarem  
Gestell!**



**Geniale Flexibilität:**  
Ganz schnell und ohne viel  
Aufwand können Sie alle  
Tafeln **hoch** oder **quer**  
einhängen – Je nach  
Situation und vorhande-  
nem Platz.

**Stativhöhe:  
150 cm**

**Tafelflächen** (inklusive 4 Einhängeschlitten)

Maße Artikelnummer

90 x 90 cm NSTT K99

120 x 75 cm NSTT K1-K

120 x 90 cm NSTT K129

Für Tafeln bis zur  
Größe 120 x 90 cm.

Dank verstellbarem  
Zwischenstück sind  
Sie jederzeit flexibel.



**Stativhöhe: 150 cm**

## Rollstativ für Stellwände

So werden unsere Stellwände mobil. 4 Rollen, davon sind  
2 feststellbar. Geeignet für Tafeln bis zum Format 120 x 90 cm,  
pulverbeschichtetes Stahlrohrgestell. **Gesamthöhe: 150 cm**

**SRZ 150**

## Modell NSTT K

Umweltbewußter Auftritt und warme  
Atmosphäre dank Naturkorkmaterial.  
Auch diese Tafel ist in insgesamt  
**3 Formaten** erhältlich.



Für 3 Tafeln,  
nur 2 fahrbare  
Gestelle!

# EasyWall<sup>150</sup> – grüne Stahloberfläche...



**Tafelflächen** (inklusive 4 Einhängeschlitten)

Maße	Artikelnummer
90 x 90 cm	NSTT EG99..
120 x 75 cm	NSTT EG1-K..
120 x 90 cm	NSTT EG129..



## Rollstativ für Stellwände

So werden unsere Stellwände mobil. 4 Rollen, davon sind 2 feststellbar. Geeignet für Tafeln bis zum Format 120 x 90 cm, pulverbeschichtetes Stahlrohrgestell. Gesamthöhe: 150 cm

**SRZ 150**

Praktisches Zubehör für grüne Stahltafeln finden Sie auf Seite 676.



## Modell NSTT EG

Doppelseitig mit grüner Schultafeloberfläche aus Stahl – beschreibbar mit bunter oder weißer Kreide und natürlich magnethaftend!

# EasyWall<sup>150</sup> – BoxBoards Green

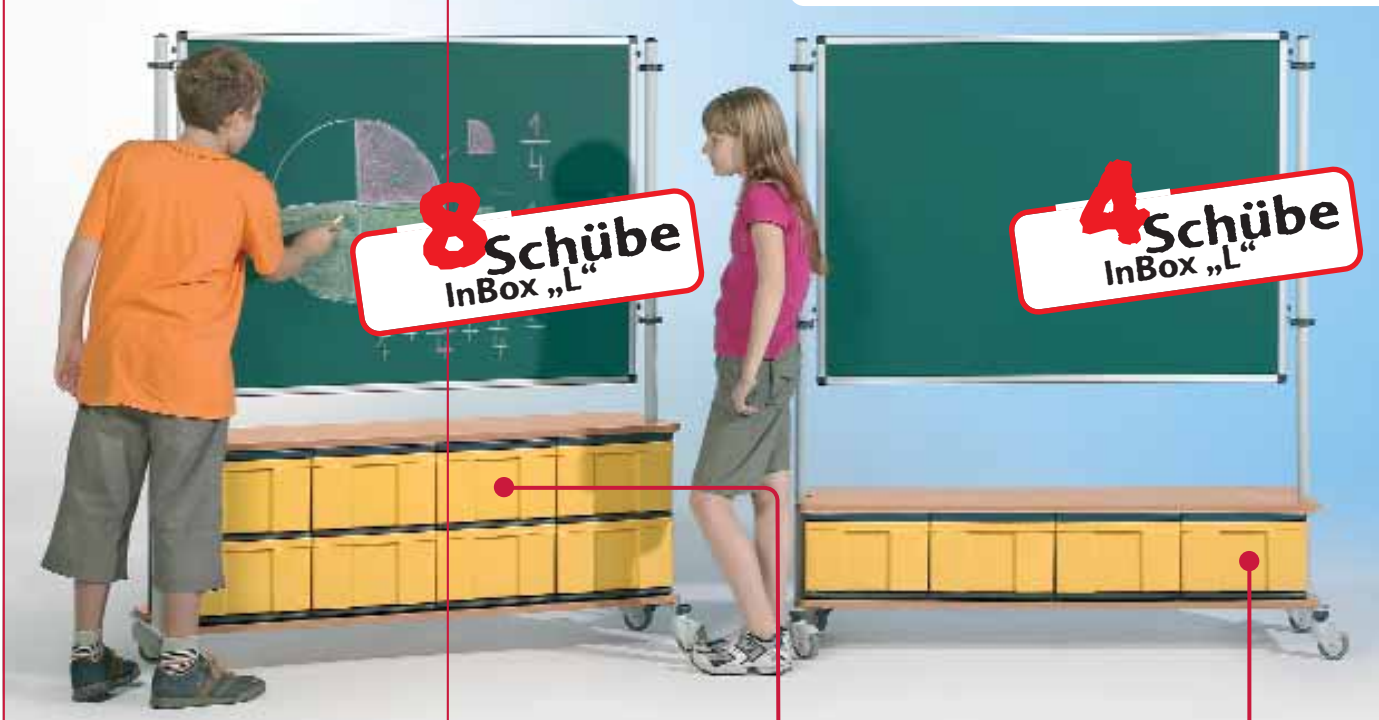

Zwischen zwei beliebige **BoxBoards** können Sie jedes Tafelmodell einfach einhängen und so den Einsatzbereich erweitern. Tafelmodelle finden Sie auf Seite 692 – 694.

**EasyWall<sup>150</sup> BoxBoard 8**

- Maße, B/H/T: 135 x 150 x 45 cm
- Anzahl Schübe: 8 x InBox „L“

Stahltafel grün, Schübe in gelb  
**H5442-EGY**

**EasyWall<sup>150</sup> BoxBoard 4**

- Maße, B/H/T: 135 x 150 x 45 cm
- Anzahl Schübe: 4 x InBox „L“

Stahltafel grün, Schübe in gelb  
**H5421-EGY**



**EasyWall<sup>150</sup> BoxBoard 4**

- Maße, B/H/T: 68 x 150 x 45 cm
- Anzahl Schübe: 4 x InBox „L“

Stahltafel grün, Schübe in gelb  
**H5242-EGY**

**EasyWall<sup>150</sup> BoxBoard 2**

- Maße, B/H/T: 68 x 150 x 45 cm
- Anzahl Schübe: 2 x InBox „L“

Stahltafel grün, Schübe in gelb  
**H5221-EGY€**



**EasyWall<sup>150</sup> BoxBoard 8**

- Maße, B/H/T: 68 x 150 x 45 cm
- Anzahl Schübe: 8 x InBox „M“

Stahltafel grün, Schübe in gelb  
**H5244-EGY€**

**EasyWall<sup>150</sup> BoxBoard 4**

- Maße, B/H/T: 68 x 150 x 45 cm
- Anzahl Schübe: 4 x InBox „M“

Stahltafel grün, Schübe in gelb  
**H5222-EGY€**

Präsentation

Präsentations- und Kommunikationswände

# EasyWall<sup>150</sup> – BoxBoards Green

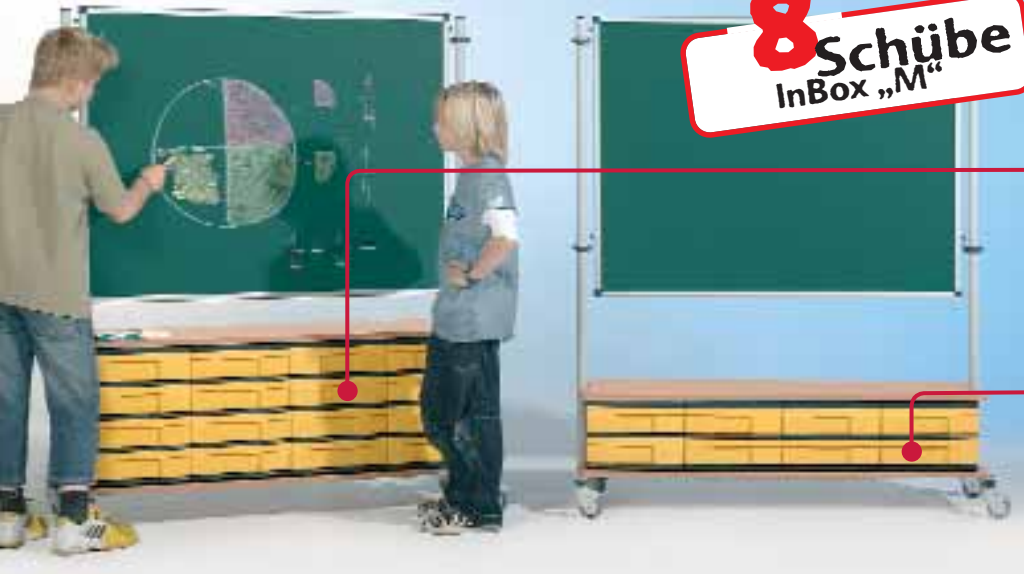

**8 Schübe**  
InBox „M“

Jedes **BoxBoard** besteht aus Tafel, fahrbarem Gestell und den entsprechenden Boxen und wird gebrauchsfertig montiert geliefert!

## EasyWall<sup>150</sup> BoxBoard 16

- Maße, B/H/T: 135 x 150 x 45 cm
- Anzahl Schübe: 16 x InBox „M“

Stahltafel grün, Schübe in gelb  
**H5444-EGY**

## EasyWall<sup>150</sup> BoxBoard 8

- Maße, B/H/T: 135 x 150 x 45 cm
- Anzahl Schübe: 8 x InBox „M“

Stahltafel grün, Schübe in gelb  
**H5422-EGY**

**6 Schübe**  
InBox „L“

## EasyWall<sup>150</sup> BoxBoard 6

- Maße, B/H/T: 103 x 150 x 45 cm
- Anzahl Schübe: 6 x InBox „L“

Stahltafel grün, Schübe in gelb  
**H5342-EGY**



**3 Schübe**  
InBox „L“

Zwischen zwei beliebige **BoxBoards** können Sie jedes Tafelmodell einfach einhängen & so den Einsatzbereich erweitern. Tafelmodelle finden Sie auf Seite 692 – 694.

## EasyWall<sup>150</sup> BoxBoard 3

- Maße, B/H/T: 103 x 150 x 45 cm
- Anzahl Schübe: 3 x InBox „L“

Stahltafel grün, Schübe in gelb  
**H5321-EGY**



## EasyWall<sup>150</sup> BoxBoard 12

- Maße, B/H/T: 103 x 150 x 45 cm
- Anzahl Schübe: 12 x InBox „M“

Stahltafel grün, Schübe in gelb  
**H5344-EGY**

## EasyWall<sup>150</sup> BoxBoard 6

- Maße, B/H/T: 103 x 150 x 45 cm
- Anzahl Schübe: 6 x InBox „M“

Stahltafel grün, Schübe in gelb  
**H5322-EGY**

# EasyWall<sup>150</sup> – BoxBoards White



## EasyWall<sup>150</sup> BoxBoard 16

- Maße, B/H/T: 135 x 150 x 45 cm
- Anzahl Schübe: 16 x InBox „M“

Stahltafel weiß, Schübe in rot  
H5444-EWR

## EasyWall<sup>150</sup> BoxBoard 8

- Maße, B/H/T: 135 x 150 x 45 cm
- Anzahl Schübe: 8 x InBox „M“

Stahltafel weiß, Schübe in rot  
H5422-EWR



**6** Schübe  
InBox „L“



## EasyWall<sup>150</sup> BoxBoard 6

- Maße, B/H/T: 103 x 150 x 45 cm
- Anzahl Schübe: 6 x InBox „L“

Stahltafel weiß, Schübe in rot  
H5342-EWR

## EasyWall<sup>150</sup> BoxBoard 3

- Maße, B/H/T: 103 x 150 x 45 cm
- Anzahl Schübe: 3 x InBox „L“

Stahltafel weiß, Schübe in rot  
H5321-EWR

Praktisches Zubehör für weiße  
Stahltafeln finden Sie auf Seite 676.

## EasyWall<sup>150</sup> BoxBoard 12

- Maße, B/H/T: 103 x 150 x 45 cm
- Anzahl Schübe: 12 x InBox „M“

Stahltafel weiß, Schübe in rot  
H5344-EWR

## EasyWall<sup>150</sup> BoxBoard 6

- Maße, B/H/T: 103 x 150 x 45 cm
- Anzahl Schübe: 6 x InBox „M“

Stahltafel weiß, Schübe in rot  
H5322-EWR



Präsentation

Präsentations- und Kommunikationswände

# EasyWall<sup>150</sup> – BoxBoards Whiteboard

**4** Schübe  
InBox „L“

**8** Schübe  
InBox „L“

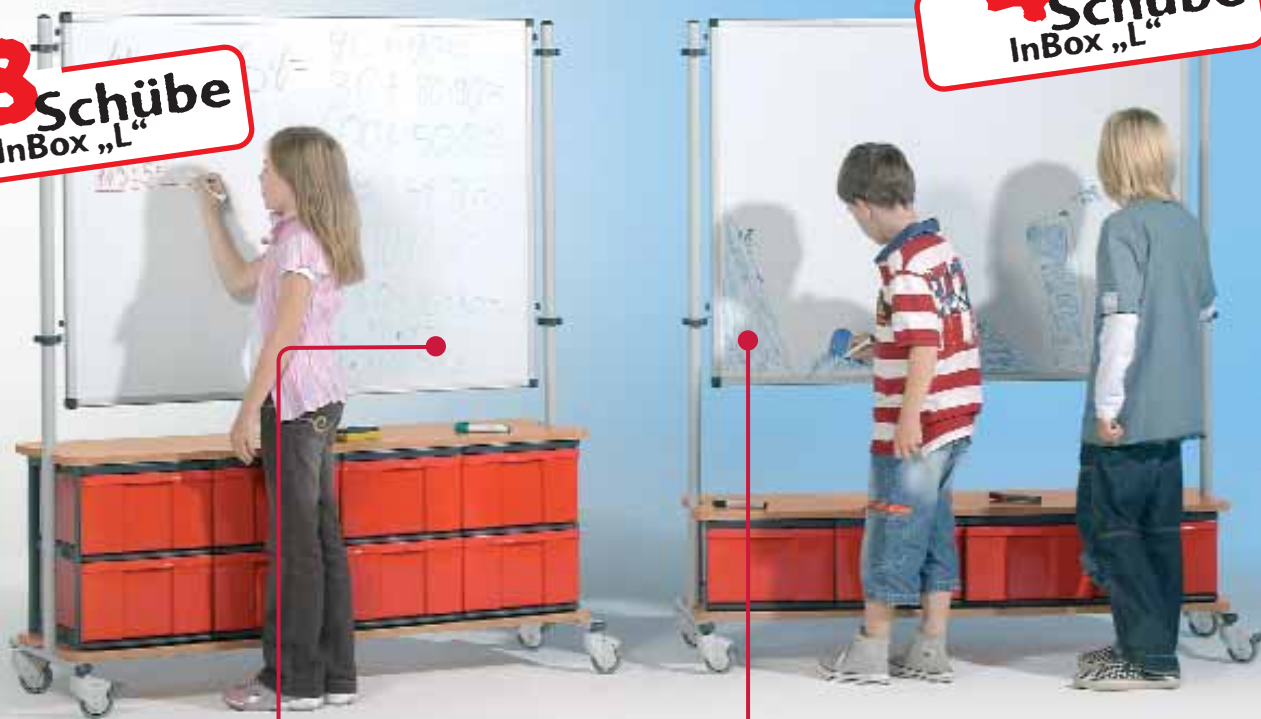

## EasyWall<sup>150</sup> BoxBoard 8

- Maße, B/H/T: 135 x 150 x 45 cm
- Anzahl Schübe: 8 x InBox „L“

Stahltafel weiß, Schübe in rot  
H5442-EWR

## EasyWall<sup>150</sup> BoxBoard 4

- Maße, B/H/T: 135 x 150 x 45 cm
- Anzahl Schübe: 4 x InBox „L“

Stahltafel weiß, Schübe in rot  
H5421-EWR

Jedes **BoxBoard** besteht aus Tafel, fahrbarem Gestell und den entsprechenden Boxen und wird gebrauchsfertig montiert geliefert!

**4** Schübe  
InBox „L“

**2** Schübe  
InBox „L“



## EasyWall<sup>150</sup> BoxBoard 8

- Maße, B/H/T: 68 x 150 x 45 cm
- Anzahl Schübe: 8 x InBox „M“

Stahltafel weiß, Schübe in rot  
H5244-EWR

## EasyWall<sup>150</sup> BoxBoard 4

- Maße, B/H/T: 68 x 150 x 45 cm
- Anzahl Schübe: 4 x InBox „M“

Stahltafel weiß, Schübe in rot  
H5222-EWR

## EasyWall<sup>150</sup> BoxBoard 4

- Maße, B/H/T: 68 x 150 x 45 cm
- Anzahl Schübe: 4 x InBox „L“

Stahltafel weiß, Schübe in rot  
H5242-EWR

## EasyWall<sup>150</sup> BoxBoard 2

- Maße, B/H/T: 68 x 150 x 45 cm
- Anzahl Schübe: 2 x InBox „L“

Stahltafel weiß, Schübe in rot  
H5221-EWR



# EasyWall<sup>150</sup> – Whiteboard

Praktisches Zubehör für weiße  
Stahltafeln finden Sie auf Seite 676.

## Mobilität dank fahrbarem Gestell!



Für Tafeln bis zur  
Größe 120 x 90 cm.  
Dank verstellbarem  
Zwischenstück sind  
Sie jederzeit flexibel.

Stativhöhe: 150 cm

### Rollstativ für Stellwände

So werden unsere Stellwände mobil. 4 Rollen, davon sind 2 feststellbar. Geeignet für Tafeln bis zum Format 120 x 90 cm, pulverbeschichtetes Stahlrohrgestell. **Gesamthöhe: 150 cm**

SRZ 150



**Geniale Flexibilität:**  
Ganz schnell und ohne viel  
Aufwand können Sie alle  
Tafeln **hoch** oder **quer**  
einhängen – Je nach  
Situation und vorhande-  
nem Platz.

**Tafelflächen** (inklusive 4 Einhängeschlitten)

Maße Artikelnummer

90 x 90 cm NSTT EW99

120 x 75 cm NSTT EW1-K

120 x 90 cm NSTT EW129

## Modell NSTT EW

Doppelseitig mit Whiteboardober-  
fläche – beschreibbar mit trocken  
abwischbaren Markern und natürlich  
auch magnethaftend!



Für 3 Tafeln,  
nur 2 fahrbare  
Gestelle!

# EasyWall<sup>150</sup> – Compact...

Stativhöhe:  
150 cm



Starterset „S“

## EasyWall<sup>150</sup> Set „S“

Set besteht aus:

- 2 x Rollstativ für Stecktafeln – SRZ 150
  - 2 x Tafel NSTT-Fg90206 (90 x 90 cm)
  - 1 Seite Rot, 1 Seite Blau
  - 1 x Tafel 90 x 90 cm, Vorderseite Whiteboard, Rückseite Stahltafel grün
- SRZ150-SetS**

## EasyWall<sup>150</sup> Set „M“

Set besteht aus:

- 2 x Rollstativ für Stecktafeln – SRZ 150
- 2 x Tafel NSTT-Fg90206 (90 x 90 cm)
- 1 Seite Rot, 1 Seite Blau
- 1 x Tafel NSTT-F1290602 (120 x 90 cm)
- 1 Seite Blau, 1 Seite Rot

**SRZ150-SetM**



Starterset „M“



Starterset „L“

## EasyWall<sup>150</sup> Set „L“

Set besteht aus:

- 2 x Rollstativ für Stecktafeln – SRZ 150
- 2 x Tafel NSTT-F1290305 (120 x 90 cm)
- 1 Seite Schwarz, 1 Seite Grau
- 1 x Tafel NSTT-F1290206 (120 x 90 cm)
- 1 Seite Rot, 1 Seite Blau

**SRZ150-SetL**



# ...im Set günstiger!



## EasyWall<sup>150</sup> Set „S2“

Set besteht aus:

2 x Rollstativ für Stecktafeln – SRZ 150

2 x Tafel NSTT-F990206 (90 x 90 cm)

1 Seite Rot, 1 Seite Blau

1 x Tafel 120 x 90 cm, Vorderseite

Whiteboard, Rückseite Stahltafel grün

SRZ150-SetS2



Stativhöhe:  
150 cm



## Achten Sie darauf!

In unseren Sets finden Sie oft zweifarbige Tafeln!



## EasyWall<sup>150</sup> Set „XL“

Set besteht aus:

2 x Rollstativ für Stecktafeln – SRZ 150

2 x Tafel NSTT-F1290305 (120 x 90 cm)

1 Seite Schwarz, 1 Seite grau

1 x Tafel NSTT-F1290602 (120 x 90 cm)

1 Seite Blau, 1 Seite rot

1 x Tafel NSTT-F990206 (90 x 90 cm)

1 Seite Rot, 1 Seite Blau

1 x BoxBoard H5422-02B

Tafel in Rot, mit 8 InBox „L“ in Blau

SRZ-SetXL



Präsentation

Präsentations- und Kommunikationswände

# Schwenktafelanlage



## Schwenktafelanlage

Kompakte Information auf kleinem Platz. Mit der Stahlkonsole für Schwenktafeln können bis zu sechs doppelseitige Schreib-, Planungs- oder Pin-Systemtafeln an der Wand befestigt werden.

Ein Maximum an Planungs-oberfläche (12 Oberflächen!) bei minimalem Platzanspruch. Ideal für Büros und Verkaufsräume mit limitierter Fläche für 6 Tafeln mit den Maßen, B/H: 60 x 90 cm.

Sie können unter 5 verschiedenen Oberflächen wählen. Bitte beachten Sie, dass Sie zur kompletten Ausstattung Ihrer Schwenktafelanlage 6 Tafeln auswählen sowie ein Paar Wandkonsolen.

## Tafel 60 x 90 cm,

Oberfläche weiß, magnethaftend  
**W 96 S**

Schreiboberfläche magnetisch mit aufgedrucktem Raster 10 x 10 mm (Planungs-oberfläche)  
**W 96 RS**

mit Korkoberfläche  
**K 96 S**

mit Stoffoberfläche, wählbar unter 11 Farben. Bitte Farbe bei Bestellnummer angeben.  
**S 96 S**

mit Oberfläche grün, magnethaftend  
**G 96 S**

Weitere Kombinationen auf Anfrage!  
Zubehör für die Tafeln finden Sie auf den Seiten 650 + 654.

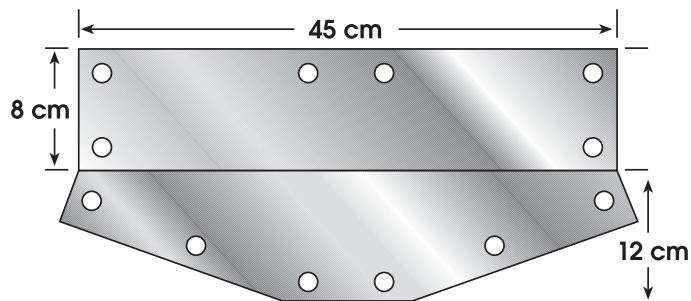

## Wandkonsole (1 Paar)

für bis zu 6 doppelseitigen Schwenktafeln (wie Skizze)

**SWK**

## Stoff-Farben

Bitte suchen Sie aus den 11 Farb-tönen den Stoff Ihrer Wahl aus und vermerken Sie die Stoff-Nummer auf Ihrer Bestellung.



01 Weinrot

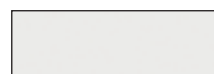

04 Weiß



07 Grün



08 Orange



09 Dunkelbraun



02 Rot



05 Grau



10 Mittelbraun

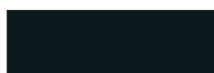

03 Schwarz



06 Blau

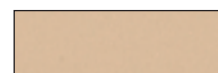

11 Beige